

WWW.SPOKEY.EU



CD15

MIZAR 926474

CD15-S

ALCOR 926475

Przed jazdą należy zapoznać się z instrukcją obsługi. Zachowaj instrukcję z uwagi na to, że informacje umieszczone na produkcie mogą ulec zatarciu w trakcie używania. W trakcie jazdy należy używać kasku, ochraniaczy łokci, kolan i nadgarstków, a także elementów odblaskowych.

Zabrania się użytkowania na drogach publicznych.

Zawiera szczelne, bezwyciekowe akumulatory. Akumulatory muszą zostać poddane recyklingowi.

UWAGI NA TEMAT BEZPIECZEŃSTWA

1. Nie używać na drogach publicznych, miejscach zatłoczonych i innych do tego nie przeznaczonych.
2. Dzieci powinny jeździć pod nadzorem osoby dorosłej.
3. Nie należy jeździć po nawierzchniach mokrych, śliskich lub pokrytych materiałami sypkimi (piasek, żwir, żużel itp.)
4. Nie należy jeździć po nawierzchniach nierównych, wyboistych (może to spowodować uszkodzenia łożysk),
5. Nie należy jeździć nocą.
6. Nie przekraczać bezpiecznej prędkości. Należy jeździć z taką prędkością, aby w każdej chwili móc bezpiecznie się zatrzymać.
7. Należy jeździć w odpowiednim obuwiu.
8. Przed przystąpieniem do jazdy należy sprawdzić stan techniczny hulajnogi.
9. W trakcie korzystania ze sprzętu należy stosować sprzęt ochronny (ochraniacze rąk, nadgarstków, kolan, głowy i łokci).
10. Należy sprawdzić, czy układ kierowania jest prawidłowo wyregulowany, czy wszystkie części złączone są dze zabezpieczone i nie pęknięte.
11. W trakcie przygotowywania hulajnogi do użytkowania, należy uniknąć wywrócenia lub zakleszczenia.
12. Przed przystąpieniem do jazdy zaleca się przeprowadzenie okresowych badań i konserwacji podstawowych części (mocowań, zakotwieżeń, itp.), ponieważ ich brak może spowodować upadek lub przewrócenie się.
13. Uwaga! Mechanizm hamowania nagrzewa się podczas dłuższego stosowania i nie należy go dotykać po hamowaniu.
14. Instrukcja powinna być zachowana przez cały okres użytkowania produktu.
15. Wyeksploatowane lub uszkodzone mechanicznie elementy konstrukcyjne, luzy na łączeniach pojawiające się w trakcie użytkowania i wynikające z użytkowania powinny być natychmiast wyeliminowane/naprawione w serwisie.

ŚRODKI OSTROŻNOŚCI PODCZAS OBSŁUGI I KONSERWACJI

1. Nieprzestrzeganie podczas jazdy zasad zdrowego rozsądku i tych ostrzeżeń może pociągnąć za sobą uszkodzenia, poważny uraz ciała lub nawet śmierć.
2. Jazda na elektrycznej hulajnodze jest potencjalnie niebezpieczna.
3. Tak jak każdy produkt do jazdy, elektryczna hulajnoga może być niebezpieczna (np. można z niej spaść lub wjechać w niebezpieczne miejsce). Elektryczne hulajnogi mają służyć do przemieszczania się i dlatego jeździec może stracić kontrolę lub znaleźć się w niebezpiecznej sytuacji.
4. **HULAJNOGI UŻYWA SIĘ NA WŁASNE RYZYKO I ZGODNIE ZE ZDROWYM ROZSĄDKIEM.**
5. Zalecany wiek użytkownika elektrycznej hulajnogi, to co najmniej 14 lat. Dzieci, nawet w wieku POWYŻEJ 14 lat, które nie mieszczą się wygodnie na hulajnodze, nie powinny na niej jeździć. Rodzice mogą pozwolić dziecku na używanie tego produktu w oparciu o jego wiek, umiejętności i zdolności do przestrzegania zasad. Trzymać produkt z dala od małych dzieci i pamiętać, że jest przeznaczony do użyciu przez osoby, które mogą co najmniej całkowicie swobodnie i pewnie obsługiwać tę hulajnogę.
6. Waga osoby jeżdżącej: 35 - 70 kg
7. Osoby o stanie mentalnym lub fizycznym, który może narazić je na uraz ciała lub obniżyć ich zręczność fizyczną albo zdolność do rozpoznawania, rozumienia i przestrzegania instrukcji i zrozumienia zagrożeń związanych z użytkowaniem hulajnogi, nie powinny używać produktów nieodpowiednich do ich umiejętności. Osoby z chorobami serca, dolegliwościami związanymi z głową, plecami lub szyją (lub przed operacjami związanymi z tymi częściami ciała) oraz kobiety w ciąży nie powinny używać tych produktów.
8. Sprawdzaj hulajnogę przed użyciem, konserwować po użyciu. Przed użyciem sprawdź, czy wszystkie osłony łańcuchów i inne osłony oraz pokrywysz na miejscu i w dobrym stanie, czy hamulec działa prawidłowo i czy przednie opony mają wystarczającą bieżnik. Upewnij się, że tylne koło nie ma płaskich miejsc i nadmiernego zużycia.
9. Po użyciu konserwować i naprawiać hulajnogę zgodnie ze specyfikacjami producenta przedstawionymi w tej instrukcji.
10. Używać wyłącznie oryginalnych części zamiennych. Nie zmieniać konstrukcji lub konfiguracji tej hulajnogi.
11. Dopuszczalne sposoby i warunki jazdy – rodzice/osoby dorosłe powinni omówić te zasady z dziećmi.
12. Konieczne jest noszenie wyposażenia ochronnego.
13. Nie należy używać w ruchu ulicznym.

HULAJNOGA ELEKTRYCZNA - MOTION, DOPUSZCZALNE OBCIĄŻENIE: 35 - 70 KG, PRZEZNACZONA DLA OSÓB POWYŻEJ 14 LAT / PRODUKT ZGODNY Z NORMĄ: EN ISO 12100:2010; PN-EN: 61000-6-3:2007 + AC:2012; EN 60204-1-2:2006 + A1:2009 + AC:2010; EN 15194:2009 + A1:2012, EN 61000-6-1:2007; DYREKTYWA 2006/42/EC & 2014/30/EU; CERTYFIKAT NR 0H170531.ZSIUC84 - 31.05.2017

PRZED KORZYSTANIEM Z HULAJNOGI NALEŻY:

- Założyć kask, ochraniacze oraz elementy odblaskowe, a także rękawiczki rowerowe oraz obuwie z gumową, antypoślizgową podeszwą,
- sprawdzić stan hamulców,
- po włączeniu zasilania sprawdzić, używając manetki gazu, czy hulajnoga przyspiesza. Uwaga! Używaj manetki gazu bardzo delikatnie,
- sprawdź stan opon,
- sprawdź czy rama oraz widelce nie są uszkodzone.
- **Uwaga!** Przed przystaniem do jazdy sprawdź czy w pobliżu nie ma żadnych przeszkód czy osób. Zabrania się huśtania hulajnogą w czasie jazdy.

PRAWIDŁOWY SPRZĘT, ODZIEŻ I BUTY DO JAZDY

- Zawsze nosić odpowiedni sprzęt ochronny, tj. zatwierdzony kask bezpieczeństwa (z bezpiecznie zapiętym paskiem), ochraniacze na łokcie i kolana. Kask może być wymagany przez przepisy lokalne lub miejscowe uregulowania. Ponadto zaleca się noszenie koszuli z długimi rękawami, długich spodni i rękawic.
- Zawsze nosić buty sportowe (buty wiązane sznurowadłami z gumowymi podeszwami), nigdy nie jeździć boso lub w sandałach, mieć związane sznurowadła i trzymać je z dala od kół, silnika i napędu.

KASK, OCHRANIACZE, ELEMENTY ODBLASKOWE

Na hulajnodze należy jeździć w kasku oraz w ochraniaczach (kolana i łokcie), a także należy używać elementów odblaskowych. Zabrania się użytkowania hulajnogi w nocy, w czasie mgły i w innych warunkach ograniczenia widoczności.

GDZIE JEŹDZIĆ HULAJNOGĄ?

- Zawsze sprawdzać i przestrzegać lokalnych przepisów i uregulowań, które mogą obowiązywać w miejscach używania elektrycznej hulajnogi. Zawsze trzymać się z dala od samochodów i ruchu pojazdów i używać tylko w miejscach dozwolonych z zachowaniem uwagi.
- Jeździć z zachowaniem ostrożności. Omijać pieszych, wrotkarzy, desko rolkarzy, użytkowników innych hulajnog, rowerzystów, dzieci i zwierzęta, które mogą znaleźć się na drodze. Szanować prawa i własność innych.
- Elektryczna hulajnoga powinna być używana na płaskich, suchych powierzchniach, takich jak chodnik lub poziomy teren bez luźnych elementów, takich jak piasek, liście, kamienie czy szuter.
- Mokre, śliskie, nierówne lub chropowate powierzchnie mogą zmniejszyć przyczepność i zwiększyć ryzyko wypadku.
- Nie jeździć hulajnogą po błocie, lodzie, bajorach lub wodzie.
- Uważać na potencjalne przeszkody, które mogłyby uwięzić koło lub zmusić do gwałtownego skrętu lub utraty kontroli.
- Unikać ostrych wybojów, kratek ściekowych i nagłych zmian powierzchni.
- Nie jeździć hulajnogą w warunkach mokrych lub śnieżnych i nigdy nie zanurzać hulajnogi w wodzie, ponieważ podzespoły elektryczne i napędowe mogą zostać uszkodzone przez wodę lub spowodować inne potencjalnie niebezpieczne sytuacje.
- Nigdy nie ryzykować uszkodzenia powierzchni takich jak dywan czy podłoga poprzez użycie elektrycznej hulajnogi wewnątrz budynku.
- Nigdy nie używać w pobliżu schodów lub basenu.

JAK JEŹDZIĆ HULAJNOGĄ?

- **UWAGA:** Przed włączeniem silnika hulajnoga musi być w ruchu. Odepchnij się nogą, by osiągnąć prędkość 5 km/h.
- Nie używać manetki (obrotowej rękojeści) w kierownicy, gdy jeździć nie znajduje się na hulajnodze w bezpiecznym, odpowiednim do jazdy miejscu na zewnątrz budynku.
- Podczas jazdy przez cały czas trzymać kierownicę.
- Nie dotykać hamulców ani silnika hulajnogi podczas używania produktu lub bezpośrednio po jeździe, ponieważ te części mogą być bardzo gorące.
- Unikać dużych prędkości, np. podczas zjazdu z góry, ponieważ można wtedy utracić kontrolę nad jazdą.
- Nie jeździć nocą ani gdy widoczność jest obniżona.
- Nie próbować ani nie wykonywać akrobacji ani trików na elektrycznej hulajnodze. Jej konstrukcja nie jest na tyle mocna, aby wytrzymała skoki, jazdę po krawężniku lub inne triki. Jazda wyścigowa, kaskaderska i inne manewry mogą także zwiększyć ryzyko utraty kontroli lub mogą spowodować niekontrolowane działania lub reakcje jeźdźcy. Może to spowodować poważny uraz ciała lub nawet śmierć.
- Hulajnogą nigdy nie może jeździć więcej niż jedna osoba.
- Nie pozwalać, aby dłonie, stopy, włosy, części ciała, odzież lub inne elementy stykały się z ruchomymi częściami, kołami lub napędem.
- Nigdy nie używać słuchawek ani telefonu komórkowego podczas jazdy.
- Podczas jazdy nigdy nie podczepiać się do innego pojazdu.

UŻYWANIE ŁADOWARKI

- Zakaz modyfikacji układów elektrycznych. Modyfikacja może być przyczyną pożaru. Użycie nieprawidłowego typu akumulatora lub ładowarki może spowodować eksplozję.
- **PRZED KAŻDYM UŻYCIEM:** Ładować baterię przez co najmniej 6 godzin przed każdym użyciem i napompować opony do odpowiedniego ciśnienia.
- Wyłączyć po każdej jeździe. Naładowanie baterii może być niemożliwe, jeśli urządzenie zostanie pozostawione włączone.
- **NIE** przechowywać w temperaturach ujemnych! Temperatury ujemne powodują trwałe uszkodzenie baterii.
- Ładowarka dostarczona wraz z elektryczną hulajnogą powinna być regularnie sprawdzana pod kątem uszkodzenia kabla,

wtyczki, obudowy i innych części. W przypadku uszkodzenia nie można ładować hulajnogi aż do naprawy lub wymiany ładowarki.

- Używać tylko ładowarki zalecanej przez producenta.
- Ładowarka nie jest zabawką. Powinna być obsługiwana przez osobę dorosłą.
- Nie używać ładowarki w pobliżu materiałów palnych lub otwartego ognia.
- Wyjąć ładowarkę z gniazda i odłączyć od hulajnogi, gdy nie jest używana.
- Nie przekraczać czasu ładowania.
- Zawsze odłączyć hulajnogę od ładowarki przed przystąpieniem do czyszczenia lub przecierania jej wilgotną szmatką.

ŁADOWANIE BATERII

- pierwsze ładowanie baterii winno trwać ok. 8 godz.
 - kolejne ładowania winny trwać ok. 6 godz.
 - hulajnoga winna być ładowana także wtedy, kiedy nie jest używana – co najmniej raz na miesiąc.
 - **Uwaga!** Nigdy nie mieszaj starych baterii z nowymi.
1. Przygotować ładowarkę, po czym zlokalizować gniazdo ładowania pod hulajnogą. Podłączyć ładowarkę do gniazda.
 2. Następnie podpiąć ładowarkę do zwykłego gniazdzka 110/220 V.
 3. Temperatura, w której można ładować hulajnogę, wynosi 10-35°C. Nie należy przeladowywać hulajnogi.
 4. Po zakończeniu ładowania (co sygnalizuje czerwona kontrolka na ładowarce), odpiąć ładowarkę z gniazdzka, po czym z gniazda w hulajnodze.
 5. Upewnić się, że nałożono zaślepkę na gniazdo ładowania.

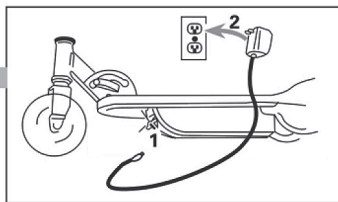

• SKŁADANIE I ROZKŁADANIE HULAJNOGI

Hulajnoga jest wysyłana w pozycji złożonej i zablokowanej. Aby ją rozłożyć, zwolnić dźwignię po przeciwnej stronie hulajnowy. To sprężynowa dźwignia z możliwością regulacji. Obrócić dźwignię. Umożliwia to podniesienie kierownicy do pozycji pionowej.

Zablokować sprężynową dźwignię w niewielkim otworze. Zaciśnąć dźwignię. Upewnić się, że jest bezpiecznie zablokowana. Aby złożyć hulajnogę, przeprowadzić procedurę w odwrotnej kolejności. Na dźwigni znajduje się nakrętka do regulacji ścisłu.



A regulacja

B chwyt szybkiego składania

• KIEROWNICA

Umieścić chwyt w ramie kierownicy zgodnie z rysunkiem. Upewnić się, że zatrzaski są umieszczone w niewielkich otworach, znajdujących się w górnej części ramy. Jeśli kierownica jest rozłożona i zablokowana, a kierowca stoi na podestacie, z JEDNĄ STOPĄ na hamulcu, można przeprowadzić regulację wysokości kierownicy tak, aby znajdowała się tuż poniżej talii. Regulację umożliwia poluzowanie mechanizmu, trzymając kierownicę, po czym go dokręcenie. Upewnić się, że mechanizm jest dokręcony.

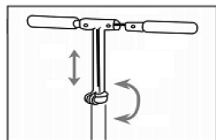

UŻYTKOWANIE

• PRZEŁĄCZNIK ZASILANIA

Hulajnoga posiada przełącznik zasilania umieszczony z przodu podestu. Gdy jest wciśnięty, zasilanie jest włączone, a silnik i tylne koło napędzają hulajnogę.

• MANETKA PRZYŚPIESZENIA

Hulajnogę wyposażono w manetkę przyspieszenia umieszczoną po prawej stronie kierownicy. Aby zmienić wartość przyspieszenia, należy zwolnić lub przekręcić manetkę czterema palcami, trzymając pozostały z boku kierownicy.

• HAMULEC RĘCZNY

Hamulec w tylnym kole włącza się, gdy dźwignia hamulca, umieszczona po lewej stronie kierownicy, jest naciśnięta. Można ją naciskać czterema palcami, a kciuk trzymać na kierownicy. Jest to hamulec ciemy, co oznacza, że im bardziej jest naciśnięty, tym więcej siły hamowania działa na tylne koło. Hamulec wyposażono również w mikrouządzenie, które w tym samym czasie wyłącza zasilanie silnika.

• ZDEJMOWANA PLATFORMA

Platformę można wyjąć, dzięki czemu uzyskuje się dostęp do akumulatorów. Wystarczy odkręcić cztery śruby w podestacie za pomocą śrubokręta krzyżakowego, po czym podnieść platformę. Aby wymienić platformę, należy przeprowadzić procedurę w odwrotnej kolejności.



• REGULACJA I WYMIANA PASA NAPĘDOWEGO

Zalecamy przeprowadzać regulację pasa napędowego w regulamych odstępach. Po godzinach eksploatacji pas poluzuje się. W takim przypadku będzie wydawał trzaskający dźwięk podczas przyspieszania. Wtedy należy niezwłocznie naciągnąć pas napędowy. Aby to wykonać, należy delikatnie poluzować nakrętki tylnej osi, po czym równo obrócić tarcze do regulacji pasa.

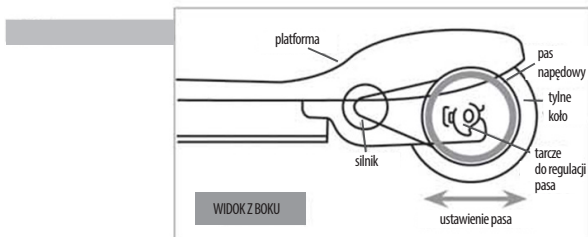

• USTAWIANIE PASA NAPĘDOWEGO

Jeśli pas zeslizguje się z przekładni i/lub ociera się o ramę hulajnogi, najprawdopodobniej przyczyną jest złe ustawienie pasa.

Aby ustawić pas ponownie, umieścić hulajnogę do góry nogami na twardej powierzchni (stole, stołku itp.), po czym określić kierunek ruchu pasa. Przesunąć tylne koło troszkę w prawo lub w lewo, aby ustawić pas.

W tym celu należy delikatnie poluzować nakrętki tylnej osi, a następnie obrócić tarcze do regulacji pasa. Dokręcić nakrętki i sprawdzić ustawienie poprzez załączenie hulajnogi. Sprawdzić ustawienie ponownie.

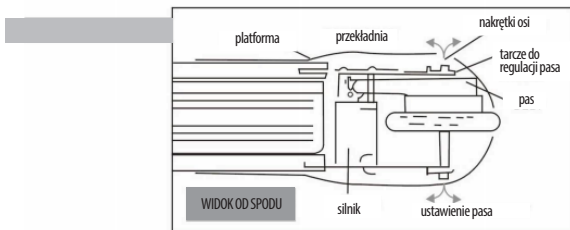

HAMULCE

Przed każdorazowym użyciem hulajnogi należy sprawdzić czy hamulce działają właściwie.

RAMA, WIDELCE I KIEROWNICA

Przed każdorazowym użyciem należy sprawdzić czy rama, widelce i kierownica są nieuszkodzone tzn. nie ma na nich pęknięć, uszkodzeń lakieru.

OPONY

Okresowo sprawdzaj stan bieżnika opon.

AKUMULATORY

1. Przechowywać hulajnogę i ją ładować w temperaturze 10-35 C. Im wyższa temperatura, tym szybsze samorozładowanie akumulatorów. Ładować hulajnogę po każdym użyciu i sprawdzać, czy jest naładowana. Przeprowadzać regularne kontrole akumulatorów pod kątem czystości zacisków i dokręcenia połączeń.

NAKRĘTKI DO REGULACJI KIEROWNICY

Należy regularnie sprawdzać kierownicę pod kątem luzów. Wszelkie luzy w kierownicy można wyregulować obracając okrągłą nakrętkę w kierunku wskazówek zegara, po czym blokując nakrętkę sześciokątną



Oznakowanie sprzętu symbolem przekreślonego kontenera na odpady informuje o zakazie umieszczania zużytego sprzętu elektrycznego i elektronicznego wraz z innymi odpadami. Zgodnie z Dyrektywą WEE o sposobie gospodarowania zużytymi odpadami elektrycznymi i elektronicznymi, dla tego typu sprzętu należy stosować oddzielne sposoby utylizacji. Użytkownik, który zamierza pozbyć się tego produktu, zobowiązany jest do oddania go do punktu zbierania zużytego sprzętu elektrycznego i elektronicznego, dzięki czemu przyczynia się do ponownego użycia, recyklingu, bądź odzysku, a tym samym do ochrony środowiska naturalnego. W tym celu należy skontaktować się z punktem w którym urządzenie zostało nabyte, lub z przedstawicielami władz lokalnych. Składniki niebezpieczne zawarte w sprzęcie elektronicznym mogą powodować długo utrzymujące się niekorzystne zmiany w środowisku naturalnym, jak również działać szkodliwie na zdrowie ludzi.

Read the manual before use.

Keep the manual because the information on the product may fade away following the use of the product

Wear a helmet, elbow, knee, wrist patches, and reflective elements when riding

Do not use the electric scooter on public roads. The product contains tight and non-leaking batteries. The batteries must be recycled.

SAFETY COMMENTS

- Do not use the scooter on public roads, in crowded places and in other places not suitable for riding your scooter.
- Children should use the scooter under the supervision of adults.
- Do not ride on wet, slippery roads, or roads filled with loose materials (sand, gravel, cinder etc.)
- Do not ride on uneven or bumpy surface (this may cause damage to the bearings)
- Do not ride at night.
- Do not exceed the safe speed. Ride at the speed at which you can always stop your scooter safely.
- Wear appropriate shoes when riding.
- Check the technical condition of the scooter before use.
- Wear protective equipment when riding (arm, wrist, knee, elbow patches, and head protection).
- Check if the handlebars are properly adjusted, and whether all fasteners are well secured and not cracked.
- Avoid toppling over or jamming the scooter when preparing the scooter for use.
- Before use it is recommended to carry out periodic inspections and maintenance of the main parts (fasteners, anchors etc.) because their absence may cause you to fall.
- Warning!** The braking system heats up after longer use so it is forbidden to touch it after braking.
- The manual should be kept throughout the use of the product.
- Worn out or mechanically damaged structural elements, as well as play in fasteners that appear during and result from the use of the product, should be immediately eliminated/repaired as part of servicing.

PRECAUTIONS DURING OPERATION AND MAINTENANCE

- Failure to use common sense and follow these precautions when riding may lead to damage to the scooter, user's serious injury, or even death.
- Riding an electric scooter is potentially dangerous.
- Like any transport vehicle, riding an electric scooter may be dangerous (e.g. the user may fall off it or ride into a dangerous place). Electric scooters are designed for transport so the user may lose control over the vehicle or find themselves in a hazardous situation.
- USE THE SCOOTER AT YOUR OWN RISK AND USE YOUR COMMON SENSE.**
- The recommended age of the electric scooter user is at least 14. Children, even those aged over 14, who are unable to use the scooter comfortably should not use it. Parents can allow their child to ride the scooter based on child's age, skills, and ability to follow rules. Keep the product out of reach of small children and remember that it is intended to be used by persons who can use the scooter freely and confidently.
- User's weight: 35-70 kg
- People whose mental or physical state may put them at risk of a personal injury or reduce their physical dexterity, or their ability to recognise, understand or adhere to this manual, or to understand the risks associated with using the scooter should not use this product. People with heart conditions, problems with their head, back, or neck (or before operations on these body parts), including pregnant women, should not use this product.
- Check the scooter before use and maintain it after use. Before use check whether all chain covers and other covers are in place and in good condition, whether the brake operates properly, and whether the tread of front tyres is sufficient. Make sure that there are no flat surfaces or excessive wear on the rear tyre.
- After use maintain and repair the scooter in accordance with manufacturer's specifications included in this manual.
- Use only original spare parts. Do not make modifications to the structure or configuration of the scooter.
- Acceptable riding methods and conditions: parents/adults should discuss them with children.
- Wearing protective equipment is necessary.
- Do not ride the scooter in road traffic.

ELECTRIC SCOOTER – MAX LOAD: 35-70KG, The recommended age of the electric scooter user is at least 14. / CONFORMS TO NORM: EN ISO 12100:2010; PN-EN: 61000-6-3: 2007 + AC:2012; EN 60204-1-2:2006 + A1:2009 + AC:2010; EN 15194:2009 + A1:2012, EN 61000-6-1:2007; 2006/42/EC & 2014/30/EU DIRECTIVE; CERTIFICATE NO: 0H170531.ZSIUC84 – 31.05.2017

BEFORE USING THE SCOOTER YOU SHOULD:

- put on a helmet, patches, reflective elements, cycling gloves, and shoes with a non-slip rubber sole;
- check the brakes,
- when the scooter is turned on, press the throttle to check if the scooter accelerates. Warning! Apply little force to the throttle,
- check the tyres,
- make sure that the frame and forks are not damaged.
- **Warning!** Before riding check the immediate vicinity for any obstacles or persons. Never rock the scooter when riding.

PROPER EQUIPMENT, CLOTHES, AND SHOES FOR RIDING

- Always wear appropriate protective equipment, i.e. approved helmet (with a belt securely fastened), elbow and knee patches. The helmet may be required under local law. In addition, it is recommended to wear a long-sleeve shirt, trousers, and gloves.
- Always wear sports shoes (shoes with laces and rubber soles). Never ride the scooter barefoot or in sandals. Keep your shoelaces tied and away from the wheels, motor, and drive.

HELMET, PATCHES, REFLECTIVE ELEMENTS

Ride the scooter wearing a helmet and (ankle and knee) patches. You should also wear reflective elements. Never use the scooter at night, in fog, and when there is reduced visibility.

WHERE TO RIDE YOUR SCOOTER?

- Always check and adhere to local law that may be applicable in where you want to use your electric scooter. Always keep away from cars and vehicle traffic. Use the scooter only where it is allowed and be careful.
- Ride carefully. Avoid pedestrians, rollerskaters, skateboarders, users of other scooters, cyclists, children, and animals that may appear on your way. Respect the rights and property of others.
- The electric scooter should be used on even and dry surfaces such as pavements or horizontal terrain without loose materials such as sand, leaves, small rocks, or stone chippings.
- Wet, slippery, uneven, or rough surfaces may cause the scooter to lose its traction and increase the risk of an accident.
- Do not ride the scooter on mud, ice, muddy puddles, or water.
- Watch out for any obstacles that could trap the wheel or make you swerve or lose control over the scooter.
- Avoid big bumps, drains, and sudden surface changes.
- Do not ride the scooter when it is wet or snowy. Never submerge the scooter in water because electrical and drive components may be damaged or lead to other potential threats.
- Never risk damaging surfaces such as carpets or floors by using the electric scooter inside a building.
- Never use the scooter near stairs or a swimming pool.

HOW TO RIDE YOUR SCOOTER?

- **WARNING:** The scooter must be moving before the motor is turned on. Push off with your foot to reach 5 km/h.
- Do not use the throttle in the handlebars if the user is not a safe place outside a building where the conditions are suitable for riding the scooter.
- Always hold the handlebars when riding.
- Do not touch the scooter brakes or motor when riding or right after your ride because these parts may get very hot.
- Avoid high speeds, e.g. when riding downhill because you may lose control over the scooter.
- Do not ride at night or when visibility is reduced.
- Do not make or try to make tricks or stunts with your electric scooter. Its structure is not durable enough to withstand jumps, riding over kerbs, or other tricks. Races, stunts, and other dangerous manoeuvres may also increase the risk of losing control over the scooter or may cause the user to act or react uncontrollably. This may lead to a serious personal injury or even death.
- Only one user may ride the scooter.
- Do not let your hands, feet, hair, body parts, clothes, or other elements touch moving parts, wheels, or the drive.
- Do not use your headphones or mobile phone when riding.
- Never hook up your scooter to another vehicle when riding.

USING THE CHARGER

- Never make modifications to electrical systems. Such modifications may result in a fire. Using a wrong type of battery or charger may cause an explosion.
- **BEFORE EVERY USE:** Charge the battery for at least 6 hours before every use and inflate the tyres to the right pressure.
- Turn the scooter off after every ride. Charging the battery may be impossible if the scooter is on.
- **DO NOT** store at sub-zero temperatures! Sub-zero temperatures cause permanent damage to the battery.
- The charger supplied with the electric scooter should be regularly checked for damage to the cable, plug, housing, and other components. When the charger is damaged, do not charge the

scooter until the charger is repaired or replaced.

- Only use the charger recommended by the manufacturer.
- The charger is not a toy. It should be used by an adult.
- Do not use the charger near flammable materials or an open fire.
- Unplug the charger from the socket and the scooter if not in use.
- Do not exceed charging time.
- Always unplug the charger from the scooter if the scooter is to be cleaned with a damp cloth.

CHARGING THE SCOOTER

- The first battery charging should take approx. 8 hours.
- Further charging should take approx. 6 hours.
- The scooter should also be charged when not used: at least once a month.

Warning! Do not mix old batteries with new ones

1. Prepare a charger and locate a charging port under the scooter. Connect the charger to the port.
2. Then plug the charger to the regular 110/220 V socket.
3. The scooter may be charged at a temperature of
4. 10-35°C. Do not overcharge the scooter.
5. When charging is over (signalled by a red indicator on the charger), unplug the charger and remove it from the charging port in the scooter.
6. Make sure the cap over the charging port is inserted

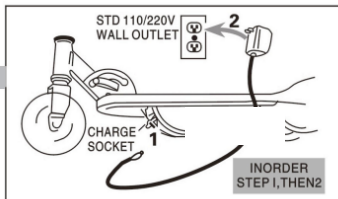

INSTALLATION AND ADJUSTMENT

• SCOOTER FOLDING AND UNFOLDING

The scooter is delivered in a locked and folded position. To unfold, lift the release handle on the opposite side of the scooter. This is an adjustable spring-loaded handle. Rotate the handle. This allows you to lift the handlebars vertically.

Place the locking mechanism of the spring-loaded handle inside a hole. Clamp down the handle. Ensure that it is locked safely. To fold the scooter, reverse this procedure. There is a tightness control adjustment nut on the spring-loaded handle.



A adjustment

B lift quick release handle

• HANDLEBARS

Place the grips into the handlebar frame acc. to figure. Make sure that the locking mechanisms are inside small holes located in the upper part of the frame. When the handlebars are unfolded and locked, and the user stands on the platform with ONE FOOT on the brake, you can adjust the height of the handlebars so that they are located just below the waist. To adjust the handlebars, loosen the mechanism when holding the handlebars. Then tighten the mechanism. Make sure the mechanism is tightened.

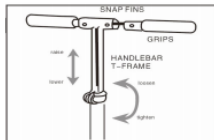

USING THE E-SCOOTER

• POWER SWITCH

The scooter features a power switch located at the front of the platform. When it is turned on, the power is on, while the motor and rear wheel power the scooter.

• THROTTLE

The scooter has a throttle on the right side of the handlebars. To change acceleration, press or release the throttle with four fingers, while keeping the remaining one on the handlebars.

• HAND-OPERATED BRAKE

The rear wheel brake is applied when the brake lever located on the left side of the handlebars is pressed. It may be pressed with four fingers, while keeping the thumb on the handlebars. It is a friction brake so the more it is pressed, the more braking power is applied on the rear wheel. The brake also features a micro device that turns off the motor power simultaneously.

• REMOVABLE PLATFORM

The platform may be removed to get access to the batteries. Simply remove the four screws in the platform with a Phillips screwdriver, then lift the platform. To replace the platform, reverse the procedure.

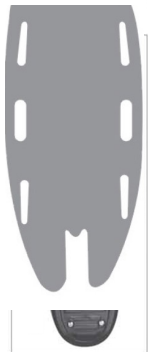

- **DRIVE BELT ADJUSTMENT AND REPLACEMENT**

It is recommended to adjust the drive belt regularly. Over time the belt will get loose. If so, the belt make a popping sound while accelerating. It is necessary to tighten the drive belt immediately. To do so, slightly loosen the rear axle nuts, and evenly rotate the belt adjustment discs.

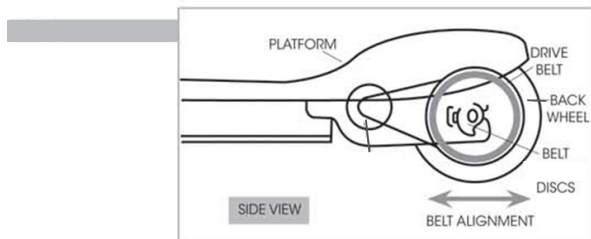

- **DRIVE BELT ALIGNMENT**

If the drive belt comes off the drive gear and/or the drive belt rubs against the scooter frame, there is probably belt misalignment. To realign the belt, place the scooter upside down on a sturdy surface (table, stool etc.) and determine the direction of the belt. Move the rear wheel slightly left or right to realign the belt. To do so, slightly loosen the rear axle nuts and rotate the belt adjustment discs. Tighten the nuts and check alignment by turning the scooter on. Check alignment again.

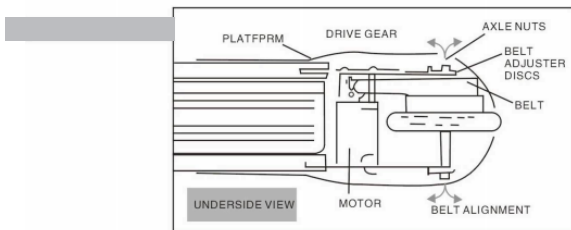

BRAKES

Check if the brakes operate properly before every scooter use.

FRAME, FORKS, AND HANDLEBARS

Before every use check if the frame, forks, and handlebars are not damaged, i.e. there are no cracks or paint damage.

TYRES

Check the tread of the tyres periodically.

BATTERIES

Store and charge the scooter at a temperature of 10-35°C. The higher the temperature, the quicker the batteries self-discharge. Charge the scooter after every use and check whether it is charged regularly. Check the batteries regularly and keep the terminals clean and the connections tight.

STEERING ADJUSTMENT NUTS

Check the handlebars for play regularly You can adjust any play in the handlebars by rotating a round nut clockwise and locking the hex nut.



The equipment label depicting a crossed-out wheeled bin symbol informs that it is forbidden to dispose of waste electrical and electronic equipment together with other types of waste. In accordance with the WEE directive on waste electrical and electronic equipment, separate waste management processes should be applied for this type of equipment. The user who intends to dispose of such a product is obliged to return it to an electronic equipment collection point thanks to which they can contribute to its re-use, recycling, and recovery and, in this way, protect the environment. To do this, contact the sales point where the equipment was purchased or a representative of the local authorities. Hazardous substances included in electronic equipment can have negative long-term influence on the natural environment and they can also have negative effect on human health.



Před jízdou je nutné seznámit se s návodem k obsluze. Uchovejte návod s ohledem na skutečnost, že informace umístěné na produktu mohou být poškozeny v průběhu používání, uchovejte návod.

V průběhu jízdy je nutné používat helmu, chrániče loktů, kolen a zápěstí, ale také reflexních prvků zakazuje se používat na veřejných komunikacích. Obsahuje těsné, nepropustné akumulátory. Akumulátory musejí být recyklovány.

BEZPEČNOSTNÍ POZNÁMKY

1. Nepoužívejte na veřejných komunikacích, přeplněných místech a jiných, které nejsou určeny k tomu účelu.
2. Děti by měly jezdit pod dohledem dospělých.
3. Nejezděte po povrchích mokrych, kluzkých nebo pokrytých sypkými materiály (písek, štěrky, škvára atd.)
4. Nejezděte na nerovných, hrbolatých površích (to může způsobit poškození ložisek),
5. Neměli byste jezdit v noci.
6. Nepřekračujte bezpečnou rychlost. Musíte jet takovou rychlostí, abyste mohli kdykoli bezpečně zastavit.
7. Měli byste jezdit ve správné obuvi.
8. Před zahájením jízdy ověřte technický stav koloběžky.
9. Během používání zařízení by mělo být použito ochranné zařízení (chrániče rukou, zápěstí, kolen, hlavy a loktů).
10. Ujistěte se, že je řídicí systém správně nastaven a zda jsou všechny upevňovací prvky dobře zajištěny a nejsou rozbité.
11. Při přípravě koloběžky pro použití je třeba se vyhnout překlopení nebo zaseknutí.
12. Před zahájením provozu doporučujeme provádět pravidelné kontroly a údržby hlavních dílů (upevnění, schvalování, atd.), protože jejich nedostatek může způsobit pád nebo převrácení.
13. **Pozor!** Brzdny mechanismus se zahřívá během dlouhého používání a po brzdění se ho nedotýkejte.
14. Pokyny musí být uchovávány po celou dobu životnosti výrobku.
15. Použití nebo mechanicky poškozené konstrukční prvky, uvolnění ve spojích objevující se v průběhu používání a vyplývající z používání musí být okamžitě odstraněno/opraveno v servisu.

BEZPEČNOSTNÍ OPATŘENÍ PŘI PROVOZU A ÚDRŽBĚ

1. Nedodržení pravidel zdravého rozumu a těchto varování může mít za následek poškození, vážné zranění těla nebo i smrt.
2. Jízda na elektrické koloběžce je potenciálně nebezpečná.
3. tejně jako jakýkoli výrobek pro jízdu, elektrická koloběžka může být nebezpečná (např., lže z ní upadnout nebo vjet na nebezpečné místo). Elektrické koloběžky jsou navrženy k přepravě a proto jezdec může ztratit kontrolu nebo se ocitnout v nebezpečné situaci.
4. **KOLOBEŽKA JE POUŽÍVÁNA NA VLASTNÍ RIZIKO A V SOULADU SE ZDRAVÝM ROZUMEM.**
5. Doporučený věk uživatele elektrické koloběžky je nejméně 14 let. Děti, dokonce i ve věku nad 14 let, které se nevejdou pohodlně na koloběžku, by na ní neměly jezdit. Rodiče mohou umožnit dítěti používat tento produkt na základě jeho věku, dovednosti a schopnosti dodržovat pravidla. Udržujte výrobek mimo dosah dětí a pamatujte, že je určen pro použití osobami, které mohou přinejmenším zcela volně a jistě řídit tuto koloběžku.
6. Hmotnost řidiče: 35 - 70 kg
7. Osoba s mentálním nebo fyzickým stavem, který jí může vystavit úrazu, snížit fyzickou zručnost nebo schopnost k rozeznávání, porozumění a dodržování instrukcí a pochopení hrozeb spojených s používáním koloběžky, by neměla používat produkty nevhodné vůči, které nejsou přiměřené jejich schopnostem. Lidé s onemocněním srdce, problémy s hlavou, zády nebo krkem (nebo před operacemi spojenými s těmito částmi těla) a těhotné ženy by neměly používat tuto výrobek.
8. Zkontrolujte koloběžku před jejím používáním, udržujte po použití. Před použitím se ujistěte, že všechny kryty řetězů a další chrániče a kryty jsou na svém místě a v dobrém stavu, brzda funguje správně, a přední pneumatiky mají dostatečný vzorek. Ujistěte se, že zadní kolo nemá plochá místa a není nadměrně opotřebeno.
9. Po použití udržte a opravte koloběžku podle specifikací výrobce uvedených v této příručce.
10. Používejte pouze originální náhradní díly. Nemějte konstrukci nebo konfiguraci této koloběžky.
11. Přijatelné způsoby a podmínky jízdy – rodiče/dospělí by měli s dětmi diskutovat o těchto pravidlech.
12. Je nutné nosit ochranné prvky.
13. Nepoužívejte ve silniční dopravě.

ELEKTRICKÁ KOLOBĚŽKA – MAX. VÁHA UŽIVATELE: 35 - 70 KG, URČENO PRO OSOBY STARŠÍ 14 LET / VÝROBEK V SOULADU S NORMOU: EN ISO 12100: 2010; PN-EN: 61000-6-3: 2007 + AC: 2012; EN 60204-1-2: 2006 + A1: 2009 + AC: 2010; EN 15194: 2009 + A1: 2012, EN 61000-6-1: 2007; SMĚRNICE 2006/42 / EC & 2014/30 / EU; CERTIFIKÁT č. 0H170531.ZSIUC84 - 31/05/2017

PŘED POUŽITÍM KOLOBĚŽKY JE NUTNÉ:

- nasadit si helmu, ochranné a reflexní prvky, ale také cyklistické rukavice a obuv s gumovým, protiskluzovým základem,
- ověřit stav brzd,
- po zapnutí napájení ověřit použitím plynové rukojeti, zda koloběžka zrychluje. Pozor! Používejte plynovou rukojť velmi jemně,
- ověřte stav pneumatik,
- ujistěte se, že rám a vidlice nejsou poškozené.
- **Pozor!** Před cestou zkontrolujte, zda v okolí nejsou žádné překážky nebo lidé. Zakazuje se houpání koloběžky během jízdy.

SPRÁVNÉ VYBAVENÍ, OBLEČENÍ A JEZDECKÉ BOTY

- Vždy používejte vhodné ochranné vybavení, tj. schválenou ochrannou přílbu (s bezpečně zapnutým páskem), chrániče na lokty a kolena. Přílba může být vyžadována místními podmínkami nebo lokálními předpisy. Kromě toho se doporučuje nosit košile s dlouhými rukávy, dlouhé kalhoty a rukavice.
- Vždy noste sportovní obuv (boty vázané šňůrkami s gumovými podrážkami), nikdy nejezděte naboso nebo v sandálech, mít spojené krk a držet je pryč od kol, motoru a pohonu.

PŘILBA, CHRÁNIČE, REFLEXNÍ PRVKY

Na koloběžce je třeba jezdit s helbou a chrániči (kolen a loktů), a měli byste také použít reflexní prvky. Je zakázáno používat koloběžku v noci, během mlhy a za jiných podmínek omezení viditelnosti

KDE JEZDIT NA KOLOBĚŽCE

- Vždy kontrolujte a dodržujte místní zákony a předpisy, které mohou být použity v místech využití elektrické koloběžky. Vždy se držte dál od automobilů a dopravních prostředků, a využívejte je pouze v povolených místech s pozorností.
- Jezděte opatrně. Objíždějte pěši, bruslaře, jezdce na skateboardu, uživatele dalších koloběžek, děti a zvířata, která mohou být na cestě. Respektujte práva a majetek ostatních.
- Elektrická koloběžka může být používána na plochých, suchých površích, jako jsou chodníky nebo rovný terén bez uvolněných prvků, jako je písek, listí, kameny a štěrk.
- Mokrě, kluzké, nerovné nebo hrubé povrchy mohou snižovat přilnavost a zvyšovat riziko nehody.
- Nejezděte na koloběžce blátem, na ledě, močály nebo vodou.
- Buďte opatrní na potenciální překážky, které mohou zastavit kolo nebo způsobit ostré zatáčky a ztrátu kontroly.
- Vyhnete se ostrým nárazům, odpadních vodám a náhlým změnám povrchu.
- Ne jezděte na koloběžce ve vlhkých nebo zasněžených podmínkách a nikdy neponořujte skútr do vody, tak jako elektrické a hnací součásti mohou být poškozeny vodou nebo způsobit další potenciálně nebezpečné situace.
- Nikdy neriskujte poškození povrchů, jako jsou koberce nebo podlaha, používáním elektrické koloběžky uvnitř budovy.
- Nikdy nepoužívejte u schodů nebo bazénu.

JAK JEZDIT NA KOLOBĚŽCE?

- **POZOR:** Před zapnutím motoru musí být koloběžka v pohybu. Odrazte se nohou, abyste dosáhli rychlosti 5 km/h.
- Nepoužívejte rukojeti (otočnou část) na řídítkách, pokud se jezdec nenachází na koloběžce na bezpečném místě vhodném k jízdě vně budovy.
- Při jízdě držte řídítka po celou dobu.
- Nedotýkejte se brzd ani motoru koloběžky během používání výrobku nebo přímo po jízdě, protože tyto části mohou být velice horké.
- Vyhnete se vysokým rychlostem, například při sestupu z hory, protože můžete ztratit kontrolu nad jízdou.
- Nejezděte v noci, nebo když je viditelnost snížena.
- Nepokoušejte se provádět akrobacie ani triky na elektrické koloběžce. Jeho konstrukce není dostatečně silná, aby odolala skokům, jízdě na obrubníku nebo jiným trikům. Závodní, kaskadérská jízda a další manévry mohou také zvýšit riziko ztráty kontroly nebo mohou způsobit nekontrolovatelné chování a reakci jezdce. To může způsobit vážné zranění nebo dokonce smrt.
- Koloběžku nikdy nesmí řídit více než jedna osoba.
- Nedovolte, aby se ruce, chodidla, vlasy, části těla, oděvu nebo jiné prvky dotýkaly pohyblivých prvků, kol nebo pohonu.
- Nikdy nepoužívejte sluchátka nebo mobilní telefon během jízdy.
- Během jízdy se nikdy nepřipojujte k jinému vozidlu.

POUŽÍVÁNÍ NABÍJEČKY

- Zákaz změn elektrických systémů. Změna může způsobit požár. Nesprávný typ baterie nebo nabíječky může způsobit výbuch.
- Před každým použitím: nabijte baterii nejméně 6 hodin před každým použitím a Nahustte pneumatiky na požadovaný tlak.
- Vypněte po každé jízdě. Nabíjení baterie nemusí být možné, pokud je zařízení ponecháno zapnuté.
- Neuchovávejte při záporných teplotách! Záporné teploty způsobují trvalé poškození baterie.
- Nabíječka dodávaná s elektrickou koloběžkou by měla být pravidelně kontrolována, zda nedošlo k poškození kabelu, zástrčky, pouzdra a dalších částí. V případě poškození lze nabíjet koloběžku až do opravy nebo výměny nabíječky.

NABÍJENÍ

- první nabíjení baterie by mělo trvat asi 8 hodin
- následné nabíjení by mělo trvat cca 6 hodin
- hulajnoga winna być ładowana także wtedy, kiedy nie jest używana – co najmniej raz na miesiąc.
- **Pozor!** Nikdy nemíchejte staré baterie s novými

1. Připravte nabíječku poté lokalizujte zásuvku nabíjení pod koloběžkou. Připojte nabíječku k zásuvce.
2. Poté připojte nabíječku k obyčejné zásuvce 110/220 V.
3. Teplota, během níž smíte nabíjet koloběžku, činí 10-35°C. Nenabíjejte nadměrně koloběžku.
4. Po ukončení nabíjení (což signalizuje červená kontrolka na nabíječce), odepněte nabíječku ze zásuvky, poté ji vytáhněte ze zásuvky v koloběžce.
5. Ujistěte se, že byly zásepky nasazeny na nabíjecí zásuvku.

- Používejte pouze nabíječky doporučené výrobcem.
- Nabíječka není hračka. Musí být obsluhována dospělým.
- Nepoužívejte nabíječku v blízkosti hořlavých materiálů nebo otevřeného ohně.
- Vyměňte nabíječku ze zásuvky a odpojte ji od koloběžky, když se nepoužívá.
- Nepřekračujte dobu nabíjení.
- Vždy odpojte koloběžku od nabíječky, než se pokusíte ji vyčistit nebo otřít vlhkým hadříkem.

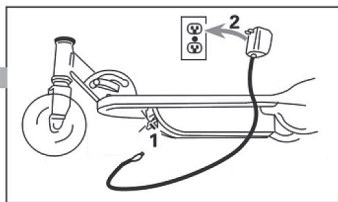

• SKLÁDÁNÍ A ROZKLÁDÁNÍ KOLOBĚŽKY

Koloběžka je odesílána v složené a zablokované pozici. Pro její rozložení uvolněte páku naproti koloběžce. Jedná se o pružinovou páku s možností regulace. Otočte páku. Umožňuje to zvednutí řídiček do vzpřímené pozice.

Zablokujte pružinovou páku v malém otvoru. Zatlačte páku. Ujistěte se, žy je bezpečně zablokována. Pro složení koloběžky proveďte postup v opačném pořadí. Na páce se nachází matice pro nastavení svorky.

• ŘIDÍTKA

Umístěte úchyty v rámu řídiček v souladu s obrázkem. Zkontrolujte, zda jsou západky umístěny v malých otvorech v horní části rámu. Pokud jsou řídička rozložena a zablokována a řidič stojí na platformě, JEDNOU NOHOU NA BRZDĚ, lze provádět regulaci výšky řídiček tak, aby se nacházely pod pasem. Regulace umožňuje uvolnění mechanismu, při držení řídiček, poté jej dotáhněte. Ujistěte se, že je mechanismus dotažen.



A nastavení
B rychloupínací klíčka

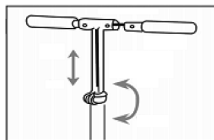

POUŽITÍ

• VYPÍNAČ NAPÁJENÍ

Koloběžka má přepínač napájení umístěný z přední strany platformy. Pokud je stisknutý, napájení je zapnuto a motor a zadní kolo pohánějí koloběžku.

• PÁČKA ZRYCHELNÍ

Koloběžka je vybavena rukojetí s akcelerátorem umístěným po pravé straně řídiček. Pro změnu hodnoty zrychlení je nutné uvolnit nebo otočit rukojeť čtyřmi prsty a přidržet ostatní ze strany řídiček.

• RUCNÍ BRZDA

Brzda na zadním kole se spíná, když brzdová páka umístěná po pravé straně řídiček je stisknutá. Lze ji stlačit čtyřmi prsty a palec držet na řídičkách. Jedná se o třecí brzdu, což znamená, že čím intenzivněji ne stisknutá, tím více brzdné síly působí na kolo. Brzda je vybavena také mikrozařazením, které ve stejné době vypíná napájení motoru.

• ODNÍMATELNÁ PLATFORMA

Platformu lze sejmut, díky čemuž se dá získat přístup k bateriím. Stačí dotáhnout čtyři šrouby v plošině pomocí křížového šroubováku, následně zvedněte platformu. Pro výměnu platformy je nutné provést proceduru v opačném pořadí.



• NASTAVENÍ A VÝMĚNA HNACÍHO ŘEMENE

Doporučujeme provádět regulaci hnacího řemene v pravidelných odstupech. Po několika hodinách provozu se řemen uvolní. V tomto případě bude vydávat praskavý zvuk během zrychlování. V takovém případě okamžitě napněte hnací pás. Chcete-li to udělat, musíte lehce uvolnit matice zadní nápravy, poté rovně otočit disky pro regulaci řemene.

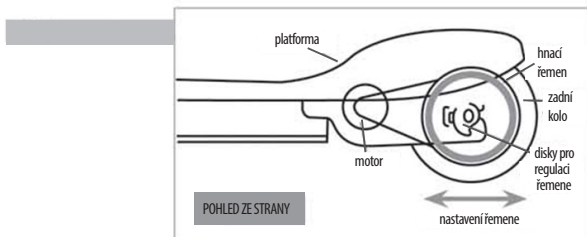

• NASTAVENÍ HNACÍHO ŘEMENE

Pokud řemen sjíždí z převodovky a/nebo se otírá o rám koloběžky, nejpravděpodobněji je příčinou špatné nastavení řemene. Pro opětovné nastavení řemene znovu umístěte koloběžku vzhůru nohama na tvrdém povrchu (stůl, stolek, atd.), poté určete směr pohybu pásu. Přesuňte zadní kolo trochu doprava nebo doleva pro nastavení řemene. Včetně cíle je nutné jemně uvolnit matice zadní nápravy a následně otočit disk pro regulaci řemene. Dotáhněte matici a ověřte nastavení prostřednictvím připojení koloběžky. Ověřte nastavení opětovně.

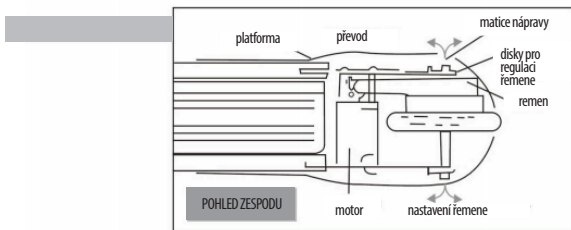

BRZDY

Před každým použitím koloběžky zkontrolujte, zda brzdy fungují správně

RÁM, VIDLICE A ŘÍDÍTKA

Před každým použitím se ujistěte, že rám, vidlice a řídítka nejsou poškozeny, tj. nejsou na nich trhliny nebo poškození nátěru.

PLÁŠŤ

Pravidelně kontrolujte stav vzorku pláště.

BATERIE

Uchovávejte koloběžku a nabíjejte ji v teplotách 10-35°C. Čím vyšší je teplota, tím rychleji dochází k vybíjení baterii. Nabíjejte koloběžku po každém použití a ověřte, zda je nabitá. Provádějte pravidelné kontroly baterii s ohledem na čistotu svorek a dotažení spojení.

MATICE PRO NASTAVENÍ ŘÍDÍTEK

Pravidelně ověřujte, zda nejsou řídítka uvolněna. Veškerá uvolnění v řídítkách lze regulovat otočením matice ve směru hodinových ručiček, poté blokuje šestihrannou maticí.



Označení zařízení symbolem škrtnutého kontajneru na odpad informuje o zákazu umístování odpadních elektrických a elektronických zařízení spolu s jiným odpadem. Podle směrnice ES o způsobu nakládání s elektrickým a elektronickým odpadem, by měl tento druh zařízení být podroben zvláštní utilitaci. Uživatel, který má v úmyslu zbavit se tohoto produktu, je povinen vrátit ho do místa sběru odpadních elektrických a elektronických zařízení, a přispět tak k opětovnému použití, recyklaci nebo využití, a chránit tak životní prostředí. Za tímto účelem obraťte se na místo, kde jste výrobek zakoupili, nebo kontaktujte zástupce místních úřadů. Nebezpečné složky v elektronických zařízeních mohou vyvolat dlouhodobé nepříznivé účinky v životním prostředí, stejně jako mohou poškozovat lidské zdraví.

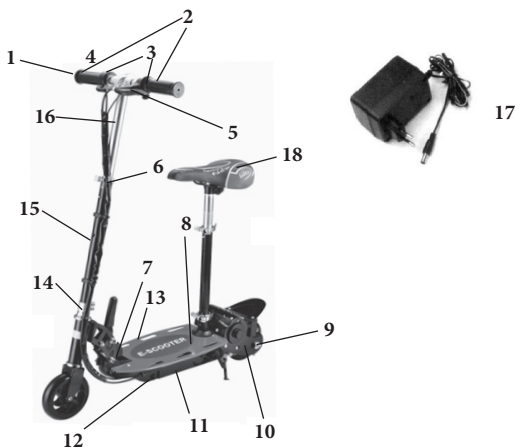

PL

1. Manetka przyśpieszenia
2. Chwyty
3. Zatrzaski
4. Kierownica
5. Hamulec
6. Regulacja wysokości
7. Szybki mechanizm składania/rozkładania hulajnogi
8. Zdejmowana platforma (podest)
9. Regulowany pas napędowy
10. Silnik
11. Komora akumulatorów
12. Bezpiecznik
13. Przełącznik zasilania (tył)
14. Nakrętka do regulacji kierownicy
15. Rura na dole hulajnogi
16. Rama kierownicy
17. Ładowarka
18. Siodełko (opcjonalne)

- EN**
1. Throttle
 2. Grips
 3. Locking mechanisms
 4. Handlebars
 5. Brake
 6. Height adjustment
 7. Quick folding/unfolding mechanism
 8. Removable platform (deck)
 9. Adjustable drive belt
 10. Motor
 11. Battery compartment
 12. Fuse
 13. Power switch (back)
 14. Steering adjustment nuts
 15. Down tube
 16. Handlebar frame
 17. Charger
 18. Seat (optional)

- CZ**
1. Páčka zrychlení
 2. Úchyty
 3. Západky
 4. Řídítka
 5. Brzda
 6. Nastavení výšky
 7. Rychlý mechanismus skládání/rozkládání koloběžky
 8. Odnímatelná platforma (stupínek)
 9. Nastavitelný hnací řemen
 10. Motor
 11. Komora baterií
 12. Pojistka
 13. Napájecí spínač (zadní)
 14. Matice pro nastavení řídítek
 15. Trubka na spodní části koloběžky
 16. Rám řídítek
 17. Nabíječka
 18. sedátko (je-li součástí modelu)

WWW.SPOKEY.EU

SPOKEY sp. z o.o.

al. Rozdzieńskiego 188C 40-203 Katowice, Polska
tel: +48 32 317 20 00, www.spokey.pl / www.spokey.eu
e-mail: biuro@spokey.pl / office@spokey.eu

DISTRIBUTOR:

Spokey s.r.o., Sadová 618, 738 01 Frýdek - Místek, Česká republika, www.spokey.cz
Kanlux s.r.o., M. R. Štefánika 379/19, 911 01 Trenčín, Slovensko, www.spokey.eu