

SPOKEY

WWW.SPOKEY.EU

HULAJNOGA ELEKTRYCZNA

ELECTRIC SCOOTER

ELEKTRICKÝ SKÚTR

ELEKTRICKÝ SKÚTER



VOLVER

927440

926812

PL

A O hulajnodze

- 1.1. Wprowadzenie o produkcie
- 1.2. Produkt i akcesoria
- 1.3. Parametry produktu

B Użycie produktu

- 2.1. Prezentacja funkcji produktu
- 2.2. Aplikacja do jazdy „Smart”
- 2.3. Używanie hulajnogi
- 2.4. Ładowanie
- 2.5. Funkcja jazdy ze stałą prędkością

C Konserwacja

- 3.1. Uwagi dotyczące codziennej eksploatacji
- 3.2. Uwagi dotyczące ładowania
- 3.3. Uwagi dotyczące baterii
- 3.4. Uwagi dotyczące LCD
- 3.5. Uwagi dotyczące systemu składania

D Więcej informacji

A O skuterze

1.1 Wprowadzenie o produkcie

Dziękujemy za zakup wysokiej klasy skutera elektrycznego. To modne przenośne urządzenie zapewniające rozrywkę o kreatywnym projekcie będące najlepszym wyborem, jeśli chodzi o Państwa personel, studentów i podążające za modą młode kobiety.

1.2 Parametry produktu

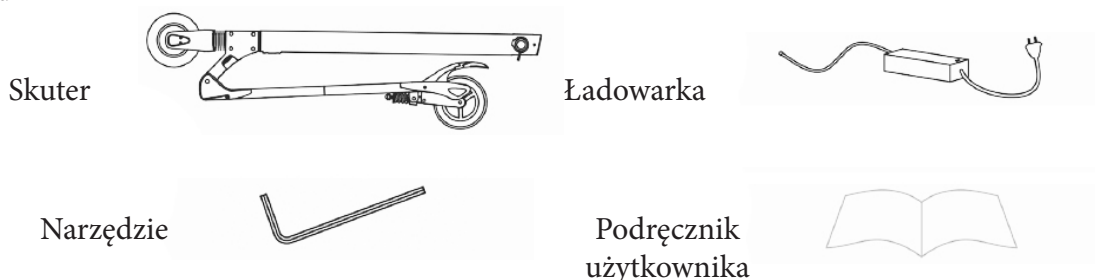

1.3 Parametry produktu

Indeks	Pozycja	Model skutera 36V
Masa	Maksymalne obciążenie	120 kg
Jazda	Wiek	16-50 lat
	Wzrost	120-200cm
Skuter	Maksymalna prędkość	30km/h
	Przebieg w km	12-22km (zależnie od rodzaju akumulatora)
Akumulator	Stopień ochrony	IP54
	Napięcie nominalne	36V 18650 litowa bateria akumulatorowa
	Natężenie nominalne	5,2A/6,6A/7,8A/9,6A/Inne
Silnik	Moc nominalna	400W
Ładowarka	Napięcie wejściowe	110V-240V (50-60Hz)
	Czas ładowania	4-6 h
Bluetooth i aplikacja	Bluetooth	Tak
	Aplikacja	Tak (IOS i Android)
Amortyzacja	Przód	Tak
	Tył	Tak
System sterowania jazdą		Tak
Opona	Pełna opona	8 cali
Wtyczka USB	wyjście	100-120VAC 50/60Hz
	wyjście	0,5A

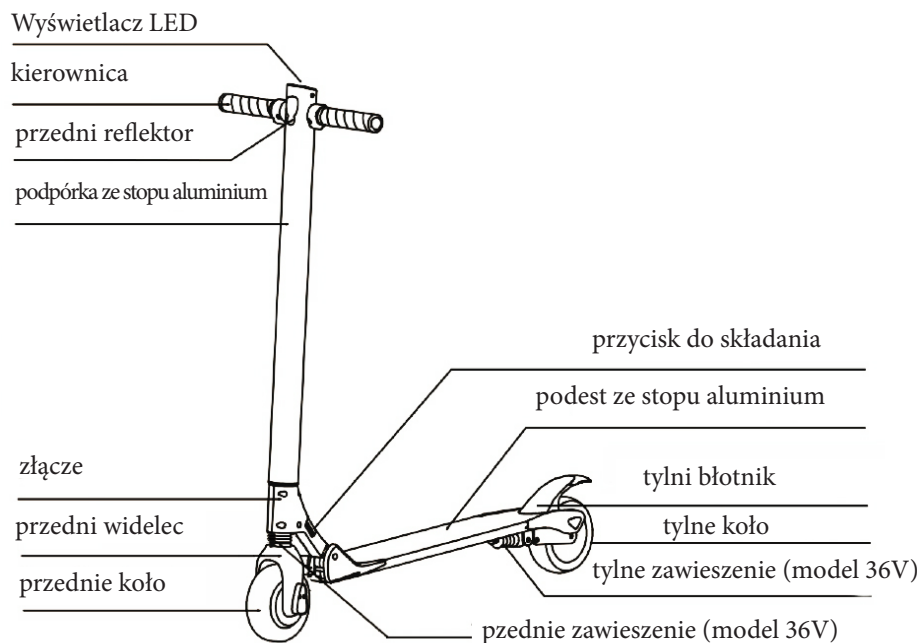

B Użycie produktu

2.1 Prezentacja funkcji produktu

Jak uruchomić skuter i sterować nim?

1. Naciśnij przycisk POWER przez 5 sekund w celu włączenia/wyłączenia urządzenia.
2. Aby sterować prędkością za pomocą przerzutki należy jednokrotnie nacisnąć na przycisk POWER
3. W celu włączenia/wyłączenia przedniego reflektora należy dwukrotnie kliknąć na przycisk POWER

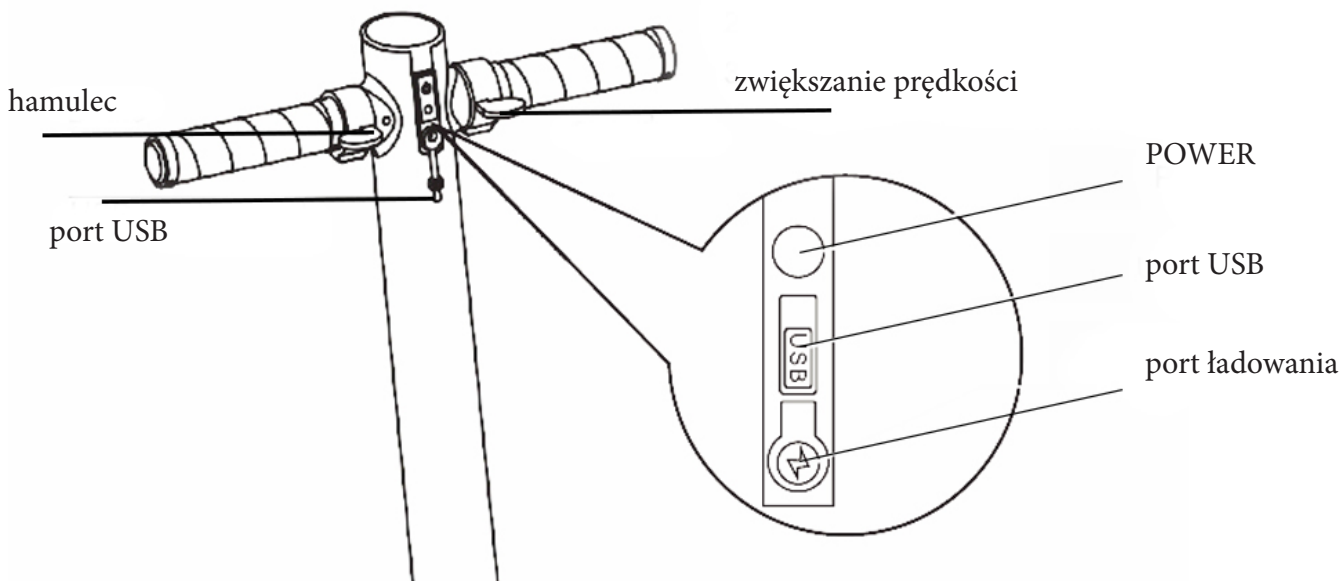

2.2 Aplikacja do jazdy „Smart” (nieдоступna w przypadku modelu 24 V) (Aplikacja jest w języku angielskim, jeśli system jest w języku angielskim)



Wydanie dla Androida



Wydanie dla IOS

Zainstaluj aplikację, otwórz aplikację, kliknij na zielony przycisk, by wyszukać skuter, połącz się z „DM-XXXXXXXXXX”.

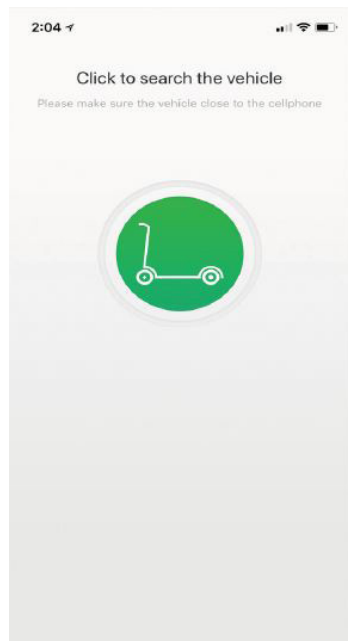

Pierwszy interfejs aplikacji: zużycie baterii, prędkość, przerzutka i inne włączony/wyłączony przedni reflektor, zmiany biegów na przerzutce, blokowanie/odblokowywanie/wykryj

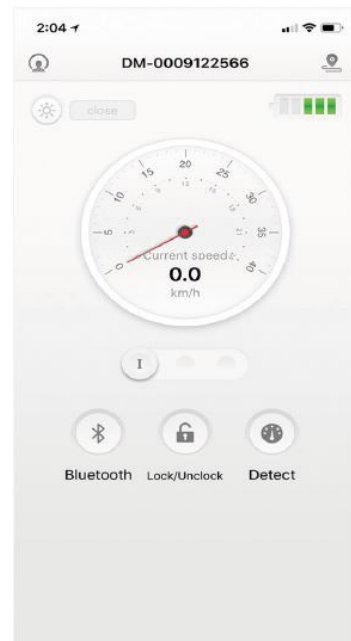

Interfejs 2: wykrywanie usterek

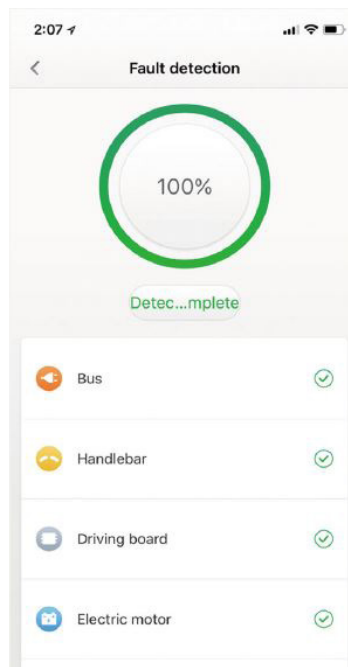

Interfejs 3: informacje o pojeździe

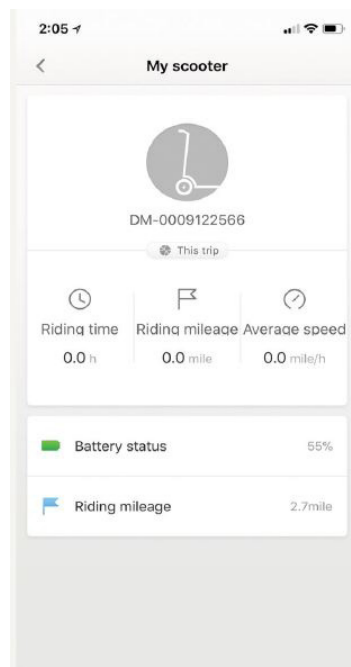

2.3 Używanie hulajnogi

Proszę wybrać otwartą przestrzeń do nauki jazdy i jazdy próbnej zanim rozpoczniecie państwo jazdę po drodze. Po opanowaniu jazdy skuterem, prosimy o przestrzeganie lokalnych przepisów drogowych podczas jazdy po jezdni.

Ważne! Przede wszystkim bezpieczeństwo!! Jeśli nie przestrzega się lokalnych przepisów drogowych i nie jeździ się właściwie będzie to skutkowało obrażeniem cielesnym lub wypadkiem drogowym!!!

Uwagi na temat składania i rozkładania:

Rozkładanie

Naciśnij przycisk ręką



Składanie

Popchnij kolumnę na zewnątrz i w tym samym czasie naciśnij przycisk drugą ręką



2.4 Ładowanie

1. Podczas ładowania zapala się czerwona lampka, gdy bateria jest w pełni naładowana zapala się zielona lampka. Wówczas należy odłączyć ładowarkę i przykryć wtyczkę.

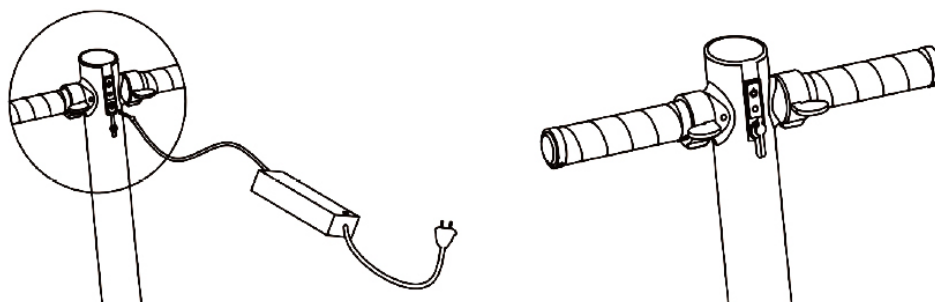

2.Czas ładowania

Zależnie od parametrów ładowarki, temperatura powietrza -10°C - 50°C , czas ładowania około 4-6h.

2.Ładowarka jest wyposażona w funkcję zabezpieczenia przed prądem przeciwzwichnięciowym oraz zbyt wysokie natężenie spowoduje uszkodzenie urządzenia. Natężenie prądu musi wynosić mniej niż 2A. Długofalowe wysokie natężenie prądu spowoduje skrócenie cyklu życia baterii.

2.5 Funkcja jazdy ze stałą prędkością (nieдоступna w przypadku modelu 24 V)

1. Aby otworzyć funkcję jazdy ze stałą prędkością najpierw otwórz Aplikację.

2. Następnie rozpocznij jazdę na biegu 3 z maksymalną prędkością stabilnie przez 5-10 sekund. Funkcja jazdy ze stałą prędkością zostanie aktywowana automatycznie, zwiększenie prędkości lub naciśnięcie hamulca spowoduje wyjście z trybu jazdy ze stałą prędkością.

3. Funkcja jazdy ze stałą prędkością zostanie aktywowana tylko po wrzuceniu 3 biegu i przy maksymalnej prędkości.

C Konserwacja

3.1 Uwagi dotyczące codziennej eksploatacji

1. Aby jazda była bardziej bezpieczna należy używać określonych zabezpieczeń.

2. Do czyszczenia należy używać suchej szmatki, do mycia i czyszczenia NIE WOLNO używać mokrej szmatki.

3. Przed zjazdem ze wzniesienia, ze względów bezpieczeństwa należy zmniejszyć prędkość.

4. Nie wolno jeździć w ulewnym deszczu, po śniegu, kałużach i w innym złych warunkach atmosferycznych.

5. Należy używać oryginalnej ładowarki, NIE WOLNO używać innych ładowarek dostępnych na rynku.

6. Nie wolno samodzielnie modyfikować ani rozmontowywać skutera bez profesjonalnych wskazówek.

7. Nie wolno użytkować urządzenia w pewnych miejscach, nieodpowiednich do jazdy skuterem elektrycznym.

8. Podczas jazdy należy przestrzegać lokalnych przepisów prawnych.

9. Zabrania się jazdy po schodach.

10. Użytkownicy w wieku poniżej 14 roku życia lub powyżej 65 roku życia powinni jeździć skuterem w towarzystwie.

11. Zabrania się jeżdżenia skuterem kobietom w ciąży, osobom pod wpływem alkoholu, leków psychotropowych, chorym na serce oraz tym o ograniczonej zdolności do wykonywania działań.

12. Zrzekamy się wszelkiej odpowiedzialności, jeśli niniejszy skuter elektryczny jest użytkowany niezgodnie z niniejszą instrukcją.

3.2 Uwagi dotyczące ładowania

1. Po naładowaniu akumulatora należy przykryć wtyczkę USB.

2. Prosimy o ładowanie urządzenia w miejscach, do których dzieci nie mają dostępu.

3. NIE WOLNO używać innych ładowarek dostępnych na rynku.

4. NIE WOLNO rozmontowywać samodzielnie ładowarki, jeśli ulegnie ona uszkodzeniu.

5. Ładowanie powinno być przeprowadzane w suchym i wentylowanym pomieszczeniu.

6. Nie wolno ładować urządzenia w porze nocnej, gdy się śpi.

7. W przypadku pojawienia się dziwnego zapachu lub gdy skuter jest zbyt gorący podczas jego ładowania, należy zaprzestać ładowania oraz skontaktować się z dystrybutorem.

3.3 Uwagi dotyczące akumulatora

1. Skuter powinien być z daleka od ognia lub niewłaściwego środowiska.

2. NIE WOLNO usuwać lub zmieniać oznaczeń na obudowie akumulatora.

3. NIE WOLNO podejmować prób wyjmowania lub naprawy akumulatora.

4. Należy ładować skuter co 20-30 dni, aby zabezpieczać akumulator.

3.4 Uwagi dotyczące wyświetlacza LCD

Opis wyświetlacza LCD

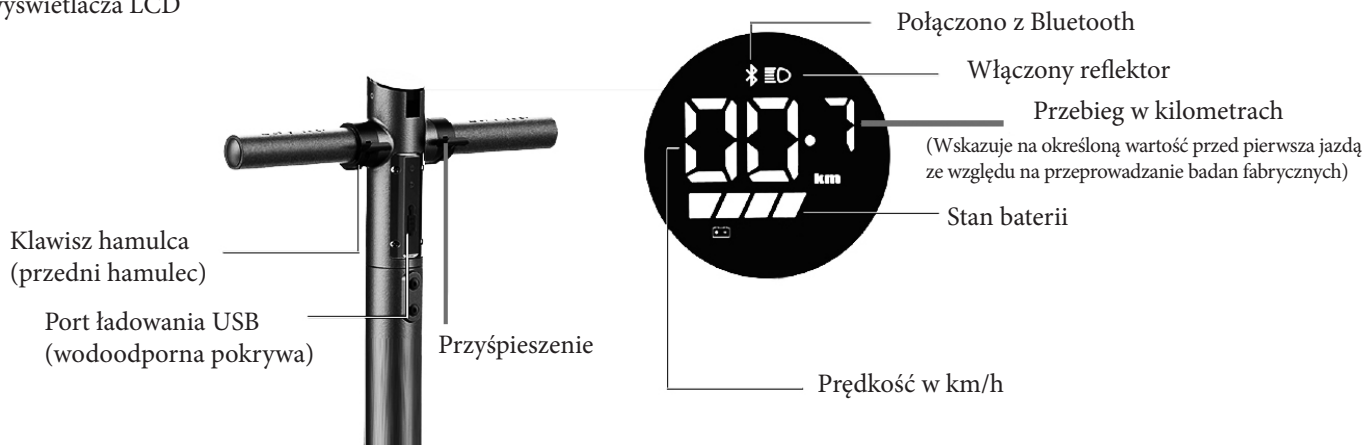

Opis ładowania

1. Należy otworzyć wodoodporną nakładkę, włożyć ładowarkę do portu USB do ładowania.
2. Podczas ładowania na adapterze świeci się czerwona lampka.
3. Akumulator jest w pełni naładowany, gdy świeci się zielona lampka.
4. Nie wolno ładować akumulatora bez nadzoru.

Uwagi dotyczące hamulca

Aby łagodnie zahamować, należy położyć nogę na tylnym błotniku co spowoduje zmniejszenie prędkości w sposób fizyczny



Następnie należy nacisnąć klawisz przedniego hamulca, aby zahamować.

Uwagi: Jeśli klawisz zostanie gwałtownie naciśnięty, urządzenie zatrzyma się szybko co może być niebezpieczne podczas jazdy. W pewnych nagłych przypadkach należy bez wahania nacisnąć klawisz hamulca, aby uniknąć wypadku.

D Gwarancja

Gwarancja nie obejmuje pewnych sytuacji, w tym, lecz bez ograniczenia do poniższych:

1. Wygaśnięcie okresu obowiązywania gwarancji.
2. Użytkowanie urządzenia niezgodnie z jego instrukcją użytkowania.
3. Niewłaściwe użytkowanie, obsługa lub uszkodzenie spowodowane wypadkiem.
4. Rozbieżności pomiędzy kartą gwarancyjną, dowodem zakupu oraz produktem.
5. Demontaż lub naprawa produktu przez osobą nieupoważnioną przez nas do podejmowania takich czynności.
6. Uszkodzenie spowodowane przez przekroczenia granicznych parametrów dopuszczalnego obciążenia.
7. Używanie innych ładowarek niż oryginalna.
8. Uszkodzenie spowodowane przez dym, lekarstwa, substancje chemiczne, wodę i inne płyny.
9. Usterka części elektronicznych spowodowane wilgocią, deszczem, wodą lub innymi czynnikami.
10. Uszkodzenia wywołane czynnikami pozostającymi poza kontrolą ludzi takimi jak powódź, pożar, strajk, trzęsienie ziemi, kradzież, etc.
11. Niezadowolenie klienta z powodu koloru, wyglądu zewnętrznego, rozmiaru, etc.

***Zastrzegamy sobie prawo do ostatecznej interpretacji produktów. ***

Zaświadczenie o zatwierdzeniu

Karta posprzedazowa

Nazwisko:

Numer telefonu:

Numer zlecenia:

Problem:

Uwaga:

Uwagi: Zastrzegamy sobie prawo do wprowadzania poprawek do tekstów i charakterystyk produktu. Prosimy o przestrzeganie tych dotyczących oryginalnego produktu, aby uniknąć pomyłek (moc nadrzędną mają te dotyczące produktu).

Certyfikat produktowy

Nazwa produktu: Inteligentny skuter elektryczny

Nazwa handlowa:

Model: Inteligentny skuter elektryczny

Kod produktu:

Data produkcji:

High-End Smart Scooter (Wysokiej klasy inteligentny skuter)

- Niniejsza instrukcja użytkowania to uniwersalne wydanie dotyczące serii skuterów, może różnić się określonymi szczegółowymi danymi. Prosimy o przestrzeganie tej dotyczącej oryginalnego produktu, aby uniknąć pomyłek (moc nadrzędną ma ta dotycząca produktu).

Zastrzegamy sobie prawo do podania ostatecznego wyjaśnienia.

Obsah

A - O elektrické koloběžce

- 1.1 Představení produktu
- 1.2 Produkt a příslušenství
- 1.3 Parametry produktu

B – Použití produktu

- 2.1 Presentace funkce produktu
- 2.2 Aplikace pro jízdu „Smart“
- 2.3 Zkušenosti s koloběžkou
- 2.4 Nabíjení
- 2.5 Funkce konstantní rychlost

C - Údržba

- 3.1 Pokyny pro každodenní použití
- 3.2 Pokyny k nabíjení
- 3.3 Pokyny k baterii
- 3.4 Pokyny k LCD displeji
- 3.5 Pokyny ke skládacímu systému

D - Více informací**A - O elektrické koloběžce****1.1 Představení produktu**

Děkujeme, že jste si zakoupili tuto kvalitní elektrickou koloběžku. Jedná se o moderní přenosné zařízení, které poskytuje zábavu a kreativní design. Je to nejlepší volba pro zaměstnance, studenty a mladé ženy.

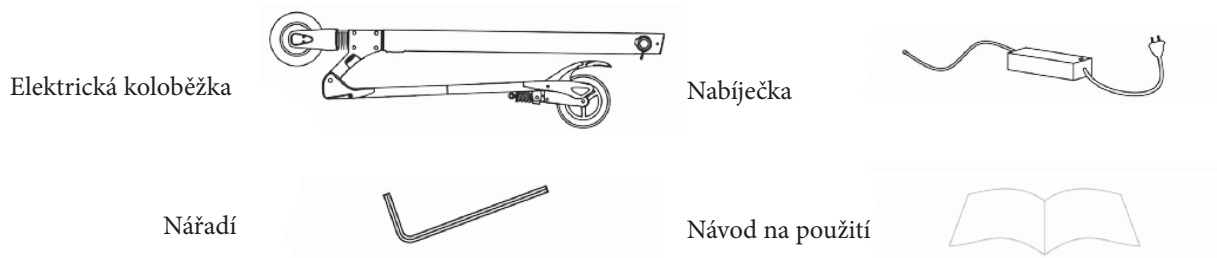
1.2 Produkt a příslušenství**1.3 Parametry produktu**

INDEX	POLOŽKA	MODEL KOLOBĚŽKY 36V
Váha	maximální nosnost	120 kg
Jízda	Věk	16-50 let
	Výška	120-200 cm
Elektrická koloběžka	Maximální rychlost	30 km/h
	Ujetá vzdálenost v km	12-22 km (v závislosti na typu baterie)
	Stupeň ochrany	IP54
Baterie	Jmenovité napětí	36V 18650 Lithiová nabíjecí baterie
	Kapacita	5,2A/6,6A/7,8A/9,6A/Jiné
Motor	Jmenovitý výkon	400W
Nabíječka	Vstupní napětí	110V-240V (50-60Hz)
	Doba nabíjení	4-6 h
Bluetooth a aplikace	Bluetooth	Ano
	Aplikace	Ano (IOS i Android)
Amortizace / tlumení nárazů	Přední	Ano
	Zadní	Ano
Systém kontroly jízdy		Ano
Pneumatika	Plná pneumatika	8 palců
USB konektor	výstup	100-120VAC 50/60Hz
	výstup	0,5A

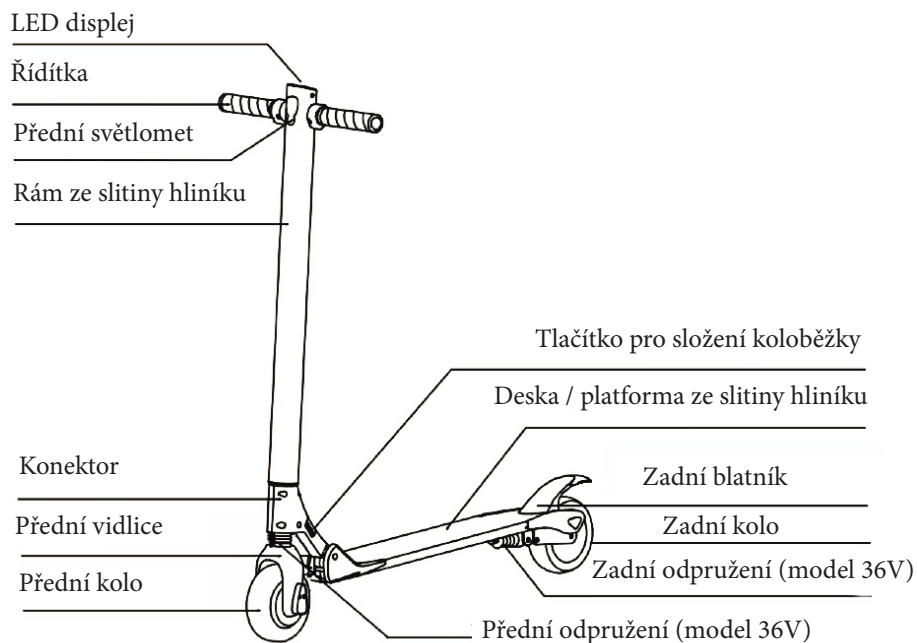

Jak spustit a ovládat elektrickou koloběžku?

1. Přidržením tlačítka „Zapnout/Vypnout (POWER)“ po dobu 5 vteřin zapnete nebo vypnete zařízení.
2. Jedním kliknutím na tlačítko „Zapnout/Vypnout (POWER)“ ovládáte rychlostní stupeň.
3. Dvojklikem na tlačítko „Zapnout/Vypnout“ zapnete/vypnete přední osvětlení.

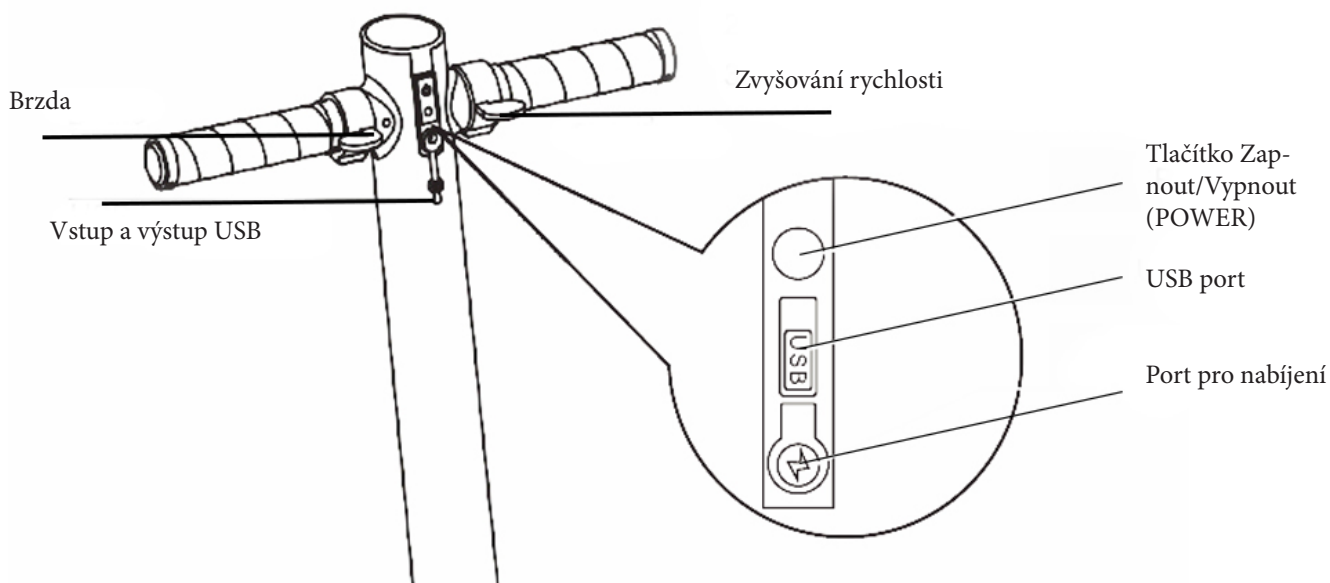

2.2 Aplikace pro jízdu „Smart“ (NENÍ k dispozici pro model 24V) (pokud je systém v angličtině, aplikace je také v angličtině)



Pro Android



Pro IOS

3. Nainstalujte aplikaci, otevřete aplikaci, klikněte na zelené tlačítko a vyhledejte koloběžku. Připojte se k „DM-XXXXXXXXXX“.

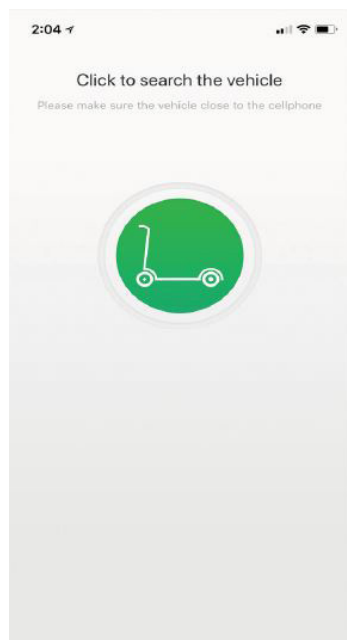

4. První rozhraní aplikace:
1- spotřeba baterie, rychlost, rychlostní stupeň a další
2- zapnutý/vypnutý přední světlomet, zamykání/odemkání/ závada

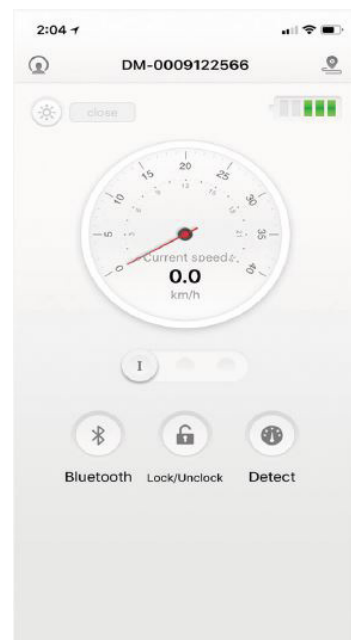

Rozhraní 2: detekce poruch

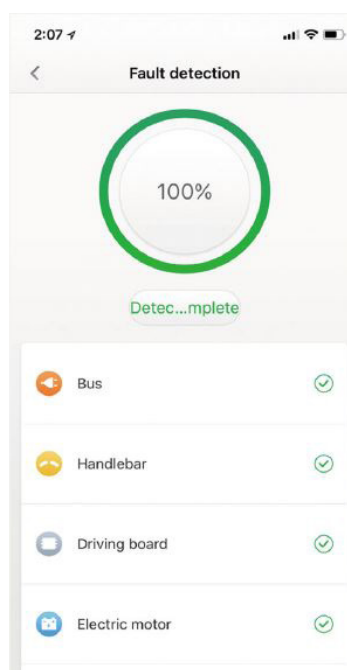

Rozhraní 3: informace o vozidle

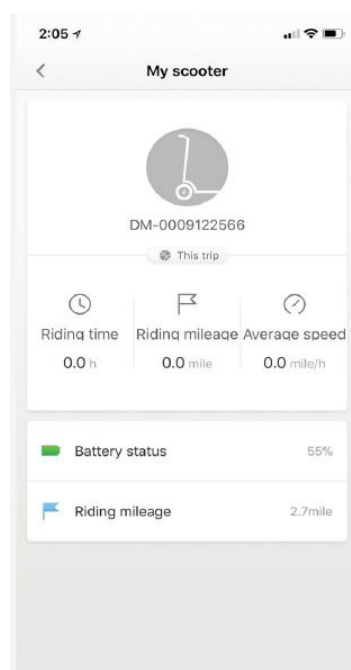

2.3 Zkušenosti s koloběžkou

Před zahájením jízdy na silnici si prosím nejprve zvolte otevřený prostor, abyste se naučili a procvičili si jízdu. Po naučení se řídit koloběžku dodržujte při jízdě po silnici místní dopravní předpisy.

Důležité! Bezpečnost na prvním místě!! Pokud nebudete dodržovat místní dopravní předpisy, povede to ke zranění nebo dopravní nehodě!!!

Pokyny ke složení a rozložení elektrické koloběžky:

Rozložení:

Stiskněte tlačítko rukou

Složení:

Zatlačte na rám koloběžky směrem dovnitř a zároveň druhou rukou stiskněte tlačítko



2.4 Nabíjení

1. Během nabíjení se rozsvítí červená kontrolka. Když je baterie plně nabitá, rozsvítí se zelená kontrolka. V takovém případě odpojte nabíječku a zakryjte zástrčku.

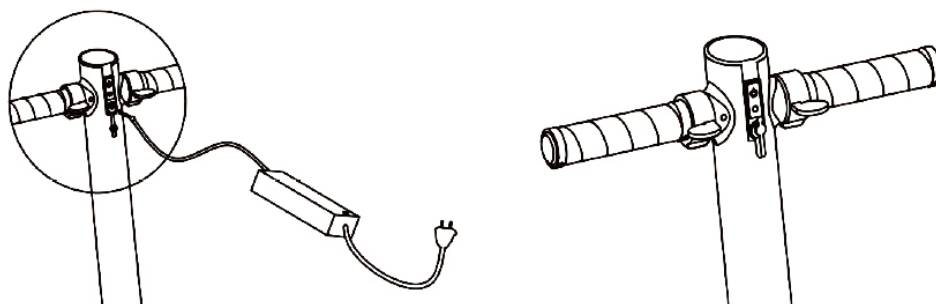

2. Doba nabíjení

V závislosti na parametrech nabíječky, teplotě vzduchu -10°C - 50°C , doba nabíjení je asi 4-6 h.

3. Nabíječka je vybavena funkcí proti přepětí a příliš vysoký proud může zařízení poškodit. Proud musí být menší než 2A. Dlouhodobě vysoké proudy zkracují životnost baterie.

2.5 Funkce konstantní rychlost (NENÍ k dispozici pro model 24V)

1. Chcete-li použít jízdní funkci konstantní rychlost, nejprve otevřete aplikaci.

2. Potom započnete jízdu s rychlostním stupněm 3 při maximální rychlosti a udržte ji stabilní po dobu 5-10 vteřin. Funkce konstantní rychlosti bude aktivována automaticky, zvýšením rychlosti nebo stisknutím brzdy opustíte režim konstantní rychlosti.

3. Funkce konstantní rychlost bude aktivována až po zařazení na 3. rychlostní stupeň a při maximální rychlosti.

C - Údržba

3.1 Pokyny pro každodenní použití

1. Pro bezpečnější jízdu vždy používejte vhodný oděv, přilbu a chrániče na kolena a lokty.

2. K čištění používejte suchý hadřík, Pro mytí koloběžky NEPOUŽÍVEJTE mokrý hadřík.

3. Před jízdou z kopce snižte z bezpečnostních důvodů rychlost.

4. Nejezděte za silného deště, na sněhu, po kalužích a jiných nepříznivých povětrnostních podmínkách.

5. Používejte pouze originální nabíječku, NEPOUŽÍVEJTE jiné nabíječky, které jsou dostupné na trhu.

6. Nepokoušejte se upravovat nebo rozebírat koloběžku bez odborného vedení.

7. Nepoužívejte zařízení na místech, která nejsou vhodná pro jízdu na elektrické koloběžce.

8. Při jízdě dodržujte místní zákony.

9. Je zakázáno jezdit po schodech.

10. Uživatelé mladší 14 let nebo starší 65 let by měli řídit koloběžku v doprovodu dalších osob.

11. Jezdit na koloběžce je zakázáno: během těhotenství, pod vlivem alkoholu, psychotropních látek, srdečních chorob nebo u osob s omezenou pohyblivostí.

12. Neneseme žádnou odpovědnost, pokud je elektrická koloběžka používána v rozporu s těmito pokyny.

3.2 Pokyny k nabíjení

1. Po nabití baterie zakryjte zástrčku konektoru USB

2. Nabíjejte zařízení na místech, kde nemají přístup děti.

3. NEPOUŽÍVEJTE jiné dostupné nabíječky na trhu. Nabíjejte koloběžku pouze originální nabíječkou!

4. Pokud je nabíječka poškozená, nerozebírejte ji sami!

5. Nabíjení by mělo probíhat v suché a větrané místnosti.

6. Nenabíjejte zařízení v noci během spánku.

7. Pokud se objeví neobvyklý zápach nebo pokud je koloběžka během nabíjení příliš horká, zastavte nabíjení a kontaktujte ihned svého prodejce.

3.3 Pokyny k baterii

1. Koloběžka by měla být mimo dosah ohně nebo jiného špatného prostředí.

2. NEODSTRAŇUJTE ani neměňte označení na krytu baterie.

3. NIKDY se nepokoušejte vyjmout nebo opravit baterii.

4. Nabíjejte koloběžku každých 20–30 dní, abyste chránili baterii.

3.4 Pokyny k LCD displeji

Popis LCD displeje

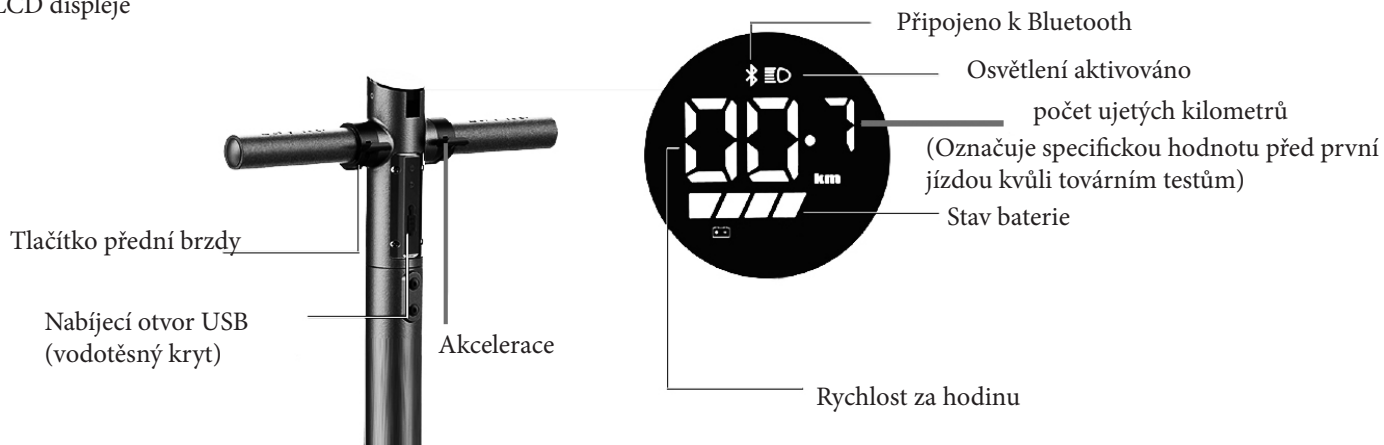

Popis nabíjení

1. Otevřete vodotěsný kryt a vložte nabíječku do nabíjecího portu USB.
2. Během nabíjení se na adaptéru rozsvítí červená kontrolka.
3. Baterie je plně nabitá, když svítí zelená kontrolka.
4. Nenabíjejte baterii v noci, když spíte

Vysvětlení funkčnosti brzdy



Pro jemné brzdění položte nohu na zadní blatník, který fyzicky sníží rychlost.

Potom zabrzdíte stisknutím tlačítka přední brzdy.

Upozornění: Pokud stisknete tlačítko náhle, koloběžka se zastaví rychle, což může být za jízdy velmi nebezpečné. V nouzových situacích brzdové tlačítko bez váhání stiskněte, abyste se vyhnuli či zabránili nehodě.

D Záruka

Záruka se nevztahuje na některé situace, včetně následujících:

1. Uplynutím záruční doby.
2. Používání zařízení v rozporu s návodem k použití.
3. Nesprávné použití, manipulace nebo poškození způsobené nehodou.
4. Rozdíly mezi záručním listem, dokladem o nákupu a produktem.
5. Demontáž nebo oprava produktu neoprávněnou osobou.
6. Poškození způsobené překročením přípustných mezních hodnot nosnosti.
7. Používání jiných než originálních nabíječek.
8. Poškození způsobené kouřem, léky, chemikáliemi, vodou a jinými tekutinami.
9. Porucha elektronických součástí v důsledku vlhkosti, deště, vody nebo jiných faktorů.
10. Poškození způsobené živelnými pohromami, jako je povodeň, požár, stávká, zemětřesení, krádež atd.
11. Nedostatek spokojenosti zákazníků kvůli barvě, vzhledu, velikosti atd.

*** Vyhrazujeme si právo na konečnou interpretaci produktů. ***

Poprodejní servisní karta

Příjmení:

telefon:

číslo objednávky:

Problém:

Poznámky:

Upozornění: Vyhrazujeme si právo na změnu textů a charakteristik produktu. Postupujte podle pokynů na originálním produktu, abyste se vyhnuli chybám (ty, které se týkají produktu, mají prioritu).

Certifikát produktu

Název produktu: Inteligentní elektrická koloběžka

Obchodní název:

Model:

Kód produktu:

Datum výroby:

High-End Smart Scooter (Špičková inteligentní elektrická koloběžka)

- Tato uživatelská příručka je univerzální edicí pro řadu elektrických koloběžek, může se lišit v závislosti na konkrétních datech a modelech. Postupujte podle pokynů týkajících se původního produktu, abyste se vyhnuli chybám (ten, který má před produktem přednost).

Vyhrazujeme si právo poskytnout konečné vysvětlení.

Obsah

A - O elektrickej kolobežke

- 1.1 Predstavenie produktu
- 1.2 Produkt a príslušenstvo
- 1.3 Parametre produktu

B - Použitie produktu

- 2.1 Prezentácia funkcie produktu
- 2.2 Aplikácia pre jazdu „Smart“
- 2.3 Skúsenosti s kolobežkou
- 2.4 Nabíjanie
- 2.5 Funkcia konštantnej rýchlosti

C - Údržba

- 3.1 Pokyny pre každodenné použitie
- 3.2 Pokyny na nabíjanie
- 3.3 Pokyny k batérii
- 3.4 Pokyny k LCD displeju
- 3.5 Pokyny ku skladaciemu systému

D - Viac informácií**A - O elektrickej kolobežke****1.1 Predstavenie produktu**

Ďakujeme, že ste si zakúpili túto kvalitnú elektrickú kolobežku. Jedná sa o moderné prenosné zariadenie, ktoré poskytuje zábavu a kreatívny dizajn. Je to najlepšia voľba pre zamestnancov, študentov a mladé ženy.

1.2 Produkt a príslušenstvo

Elektrická kolobežka

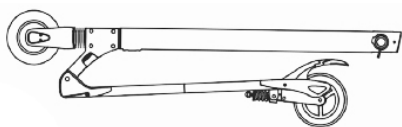

Nabíjačka



Náradie



Návod na použitie

**1.3 Parametre produktu**

INDEX	POLOŽKA	MODEL KOLOBEŽKY 36V
Hmotnosť	maximálna nosnosť	120 kg
Jazda	Vek	16-50 let
	Výška	120-200 cm
Elektrická kolobežka	Maximálna rýchlosť	30 km/h
	Prejdená vzdialenosť v km	12-22 km (v závislosti na type batérie)
	Stupeň ochrany	IP54
Batérie	Menovité napätie	36V 18650 Lítiová nabíjacia batéria
	Kapacita	5,2A/6,6A/7,8A/9,6A/Iné
Motor	Menovitý výkon	400W
Nabíjačka	Vstupné napätie	110V-240V (50-60Hz)
	Doba nabíjania	4-6 h
Bluetooth a aplikácie	Bluetooth	Áno
	Aplikácie	Áno (IOS i Android)
Amortizácia / tlmenie nárazov	Predne	Áno
	Zadné	Áno
Systém kontroly jazdy		Áno
Pneumatika	Plná pneumatika	8 palcov
USB konektor	výstup	100-120VAC 50/60Hz
	výstup	0,5A

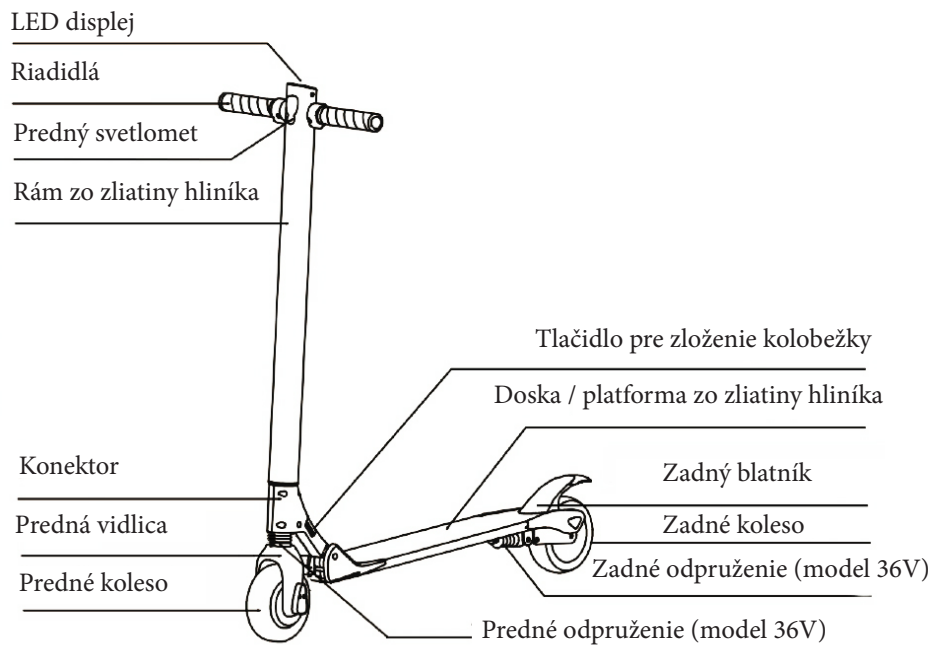

Ako spustiť a ovládať elektrickú kolobežku?

1. Pridržaním tlačidla „Zapnúť / Vypnúť (POWER)“ po dobu 5 sekúnd zapnete, alebo vypnete zariadenie.
2. Jedným kliknutím na tlačidlo „Zapnúť / Vypnúť (POWER)“ ovládate rýchlostný stupeň.
3. Dvojklikom na tlačidlo „Zapnúť / Vypnúť“ zapnete / vypnete predné osvetlenie.

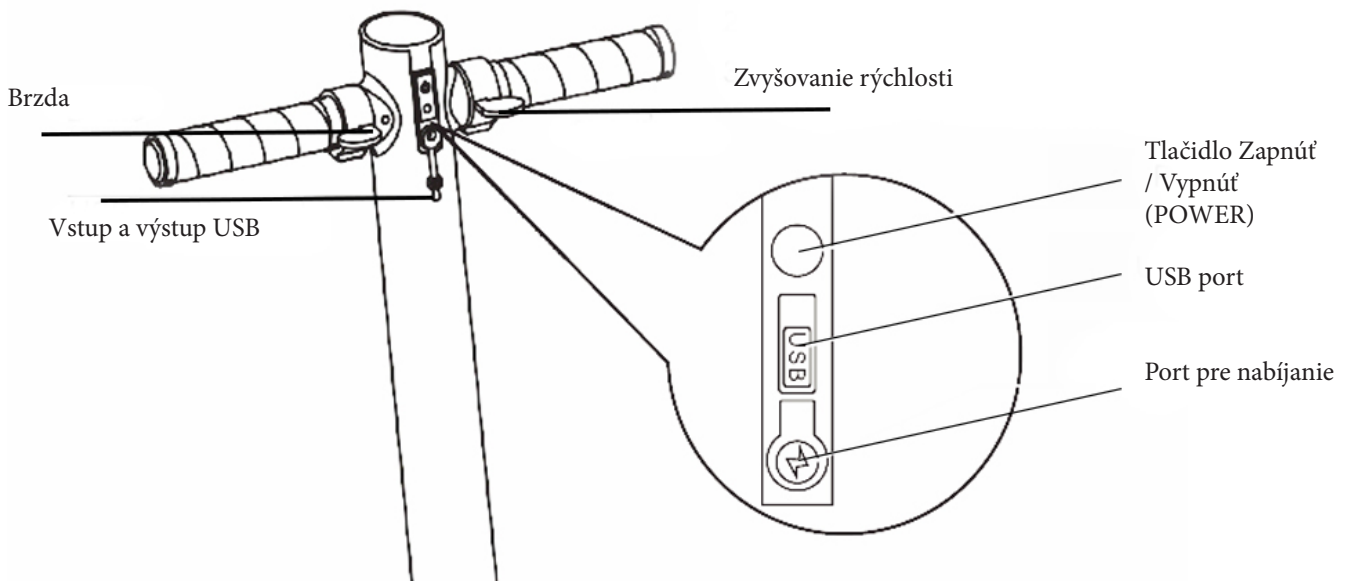

2.2 Aplikácia pre jazdu „Smart“ (NIE JE k dispozícii pre model 24V) (Ak je systém v angličtine, aplikácia je tiež v angličtine)



pre Android



pre IOS

3. Nainštalujte aplikáciu, otvorte aplikáciu, kliknite na zelené tlačidlo a vyhľadajte kolobežku. Pripojte sa k „DM-XXXXXXXXXX“.

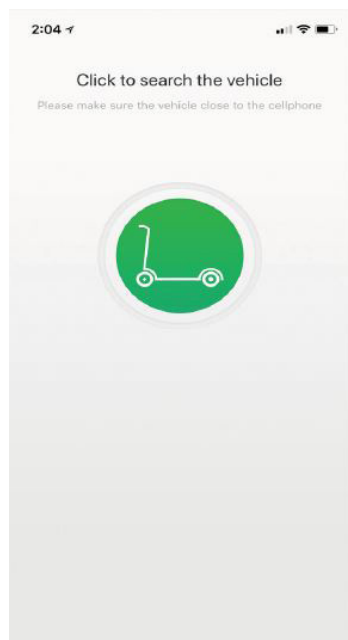

4. Prvé rozhranie aplikácie:
1- spotreba batérie, rýchlosť, rýchlostný stupeň a ďalšie
2- zapnutý / vypnutý predný svetlomiet, zamykanie / odomykanie / porucha

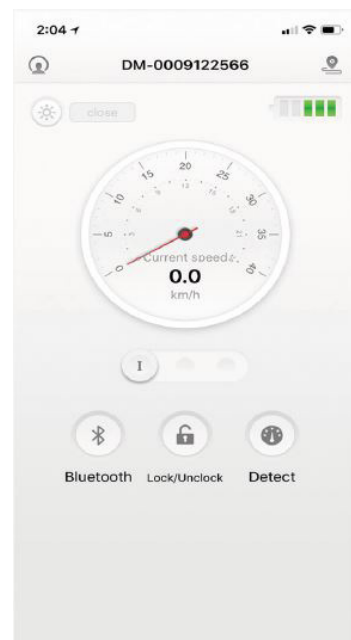

Rozhranie 2: detekcia porúch

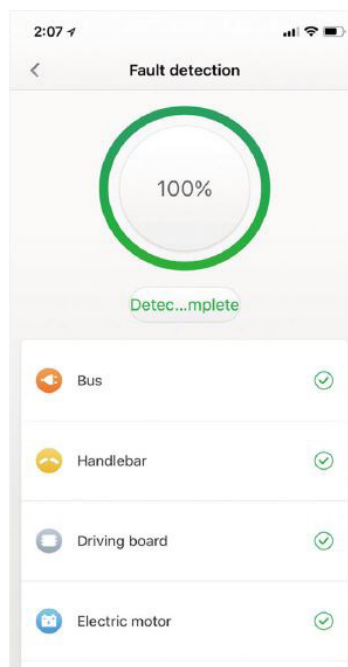

Rozhranie 3: informácie o vozidle

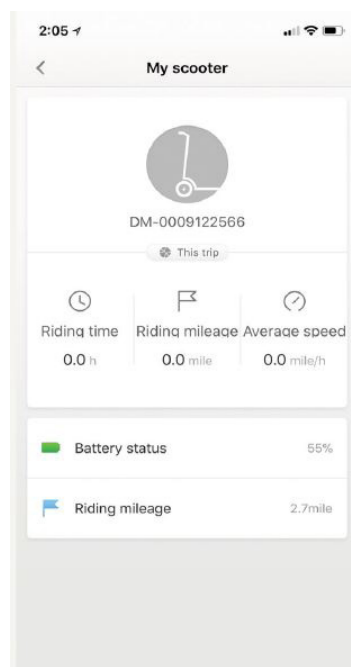

2.3 Skúsenosti s kolobežkou

Pred začatím jazdy na ceste si prosím najprv zvolte otvorený priestor, aby ste sa naučili a precvičili si jazdu. Po naučení sa riadiť kolobežku dodržujte pri jazde po ceste miestne dopravné predpisy.

Dôležité! Bezpečnosť na prvom mieste !! Ak nebudete dodržiavať miestne dopravné predpisy, povedie to k zraneniu alebo dopravnej nehode !!!

Pokyny k zloženiu a rozloženiu elektrickej kolobežky:

rozloženie:

Stlačte tlačidlo rukou

zloženie:

Zatlačte na rám kolobežky smerom dovnútra a zároveň druhou rukou stlačte tlačidlo



2.4 Nabíjanie

1. Počas nabíjania sa rozsvieti červená kontrolka. Keď je batéria plne nabitá, rozsvieti sa zelená kontrolka. V takom prípade odpojte nabíjačku a zakryte zástrčku.

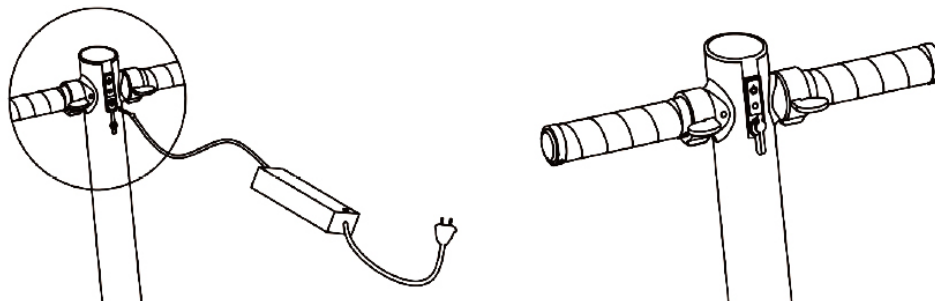

2. Doba nabíjania

V závislosti na parametroch nabíjačky, teplote vzduchu -10°C - 50°C , doba nabíjania je asi 4-6 h.

3. Nabíjačka je vybavená funkciou proti prepätiu a príliš vysoký prúd môže zariadenie poškodiť. Prúd musí byť menší ako 2A. Dlhodobé vysoké prúdy skrátujú životnosť batérie.

2.5 Funkcia konštantnej rýchlosti (NIE JE k dispozícii pre model 24V)

1. Ak chcete použiť jazdnú funkciu konštantnej rýchlosti, najprv otvorte aplikáciu.

2. Potom začnite jazdu s rýchlostným stupňom 3 pri maximálnej rýchlosti a udržte ju stabilnú po dobu 5-10 sekúnd. Funkcia konštantnej rýchlosti bude aktivovaná automaticky, zvýšením rýchlosti, alebo stlačením brzdy opustíte režim konštantnej rýchlosti.

3. Funkcia konštantnej rýchlosti bude aktivovaná až po zaradení na 3. rýchlostný stupeň a pri maximálnej rýchlosti.

C - Údržba

3.1 Pokyny pre každodenné použitie

1. Pre bezpečnejšiu jazdu vždy používajte vhodný odev, prilbu a chrániče na kolená a lakte.

2. Na čistenie používajte suchú handričku, pre umývanie kolobežky NEPOUŽÍVAJTE mokrú handričku.

3. Pred jazdou z kopca znížte z bezpečnostných dôvodov rýchlosť.

4. Nejazdite za silného dažďa, na snehu, po kalužiach a pri iných nepriaznivých poveternostných podmienkach.

5. Používajte iba originálnu nabíjačku, NEPOUŽÍVAJTE iné nabíjačky, ktoré sú dostupné na trhu.

6. Nepokúšajte sa upravovať, alebo rozoberať kolobežku bez odborného vedenia.

7. Nepoužívajte zariadenie na miestach, ktoré nie sú vhodné pre jazdu na elektrickej kolobežke.

8. Pri jazde dodržiavajte miestne zákony.

9. Je zakázané jazdiť po schodoch.

10. Užívatelia mladší ako 14 rokov alebo starší 65 rokov by mali riadiť kolobežku v sprievode ďalších osôb.

11. Jazdiť na kolobežke je zakázané: počas tehotenstva, pod vplyvom alkoholu, psychotropných látok, srdcových chorôb, alebo u osôb so zníženou pohyblivosťou.

12. Nenesieme žiadnu zodpovednosť, ak je elektrická kolobežka používaná v rozpore s týmito pokynmi.

3.2 Pokyny na nabíjanie

1. Po nabití batérie zakryte zástrčku konektora USB

2. Nabíjajte zariadenie na miestach, kde nemajú prístup deti.

3. NEPOUŽÍVAJTE iné dostupné nabíjačky na trhu. Nabíjajte kolobežku len originálnou nabíjačkou!

4. Ak je nabíjačka poškodená, nerozoberajte ju sami!

5. Nabíjanie by malo prebiehať v suchej a vetranej miestnosti.

6. Nenabíjajte zariadenie v noci počas spánku.

7. Ak sa objaví nezvyčajný zápach, alebo ak je kolobežka počas nabíjania príliš horúčava, zastavte nabíjanie a kontaktujte ihneď svojho predajcu.

3.3 Pokyny k batérii

1. Kolobežka by mala byť mimo dosahu ohňa, alebo iného zlého prostredia.

2. NEODSTRÁŇUJTE ani nemeňte označenie na kryte batérie.

3. NIKDY sa nepokúšajte vybrať alebo opraviť batériu.

4. Nabíjajte kolobežku každých 20-30 dní, aby ste chránili batériu.

3.4 Pokyny k LCD displeju

Popis LCD displeja

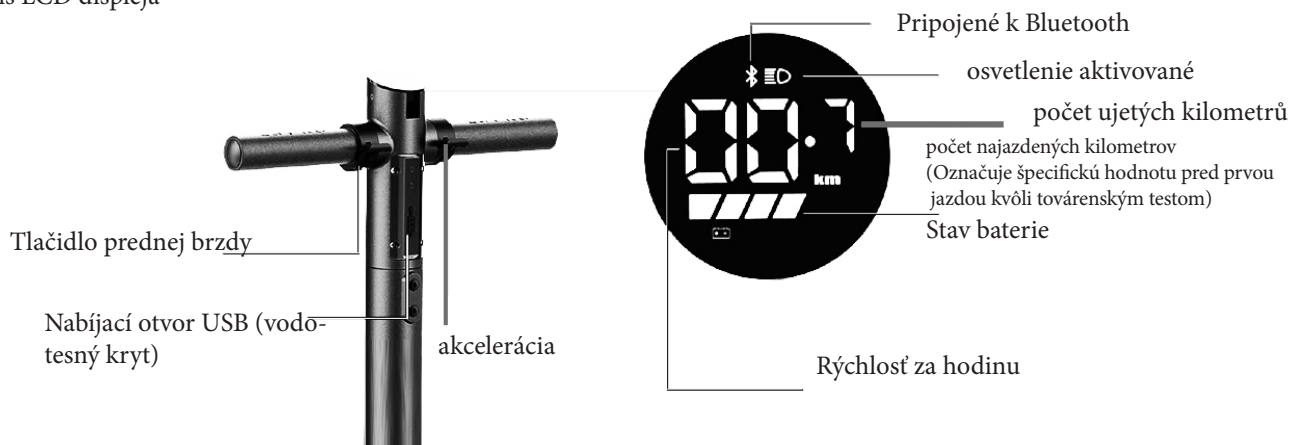

Popis nabíjania

1. Otvorte vodotesný kryt a vložte nabíjačku do nabíjacieho portu USB.
2. Počas nabíjania sa na adaptéri rozsvieti červená kontrolka.
3. Batéria je plne nabitá, keď svieti zelená kontrolka.
4. Nenabíjajte batériu v noci, keď spíte.

Vysvetlenie funkčnosti brzdy

Pre jemné brzdenie položte nohu na zadný blatník, ktorý fyzicky zníži rýchlosť.



Tlačidlo prednej brzdy



Potom zabrzdíte stlačením tlačidla prednej brzdy.

Upozornenie: Ak stlačíte tlačidlo náhle, kolobežka sa zastaví rýchlo, čo môže byť za jazdy veľmi nebezpečné. V núdzových situáciách brzdomé tlačidlo bez váhania stlačte, aby ste sa vyhli, alebo zabránili nehode.

D Záruka

Záruka sa nevzťahuje na niektoré situácie, vrátane nasledujúcich:

1. Uplynutím záručnej doby.
2. Používanie zariadení v rozpore s návodom na použitie.
3. Nesprávne použitie, manipulácia, alebo poškodenie spôsobené nehodou.
4. Rozdiely medzi záručným listom, dokladom o nákupe a produktom.
5. Demontáž alebo oprava produktu neoprávnenou osobou.
6. Poškodenie spôsobené prekročením prípustných medzných hodnôt nosnosti.
7. Používanie iných ako originálnych nabíjačiek.
8. Poškodenie spôsobené dymom, lieky, chemikáliami, vodou a inými tekutinami.
9. Porucha elektronických súčiastok v dôsledku vlhkosti, dažďa, vody alebo iných faktorov.
10. Poškodenie spôsobené živelnými pohromami, ako je povodeň, požiar, štrajk, zemetrasenie, krádež atď.
11. Nedostatok spokojnosti zákazníkov kvôli farbe, vzhľadu, veľkosti atď.

*** Vyhradzuje si právo na konečnú interpretáciu produktov. ***

Popredajná servisná karta

Certifikát

Popredajná servisná karta

priezvisko:

telefón:

číslo objednávky:

problém:

Poznámky:

Upozornenie: Vyhradzuje si právo na zmenu textov a charakteristík produktu. Postupujte podľa pokynov na originálnom produkte, aby ste sa vyhli chybám (tie, ktoré sa týkajú produktu, majú prioritu).

Certifikát produktu

Názov produktu: Inteligentná elektrická kolobežka

Obchodný názov:

Model:

Kód produktu:

Dátum výroby:

High-End Smart Scooter (Špičková inteligentná elektrická kolobežka)

Táto užívateľská príručka je univerzálnou edíciou pre rad elektrických kolobežiek, môže sa líšiť v závislosti od konkrétnych dátach a modeloch. Postupujte podľa pokynov týkajúcich sa pôvodného produktu, aby ste sa vyhli chybám (ten, ktorý má pred produktom prednosť).

Vyhradzuje si právo poskytnúť konečné vysvetlenie.

Catalog

A About the scooter

- 1.1** product introduction
- 1.2** product and accessory
- 1.3** product parameters

Product usage

B

- 2.1** product function show
- 2.2** smart riding APP
- 2.3** scooter experience
- 2.4** about charging
- 2.5** about cruise function

C Maintenance

- 3.1** daily notes
- 3.2** charging notes
- 3.3** battery notes
- 3.4** LCD notes
- 3.5** Folding system notes

More information **D**

A about the scooter

1.1 product introduction

Thank you for purchasing our high-end electric scooter.

It is a fashionable and portable entertainment device with creative design, which is the best choice for office staff, students and fashion girls. To enjoy the fun of freedom !

1.2 product & accessory

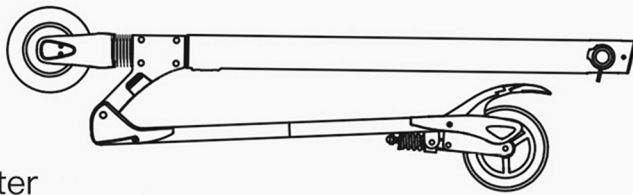

scooter

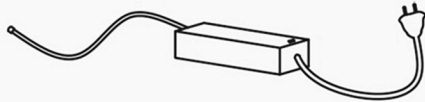

charger



tool



Manual

1.3 product parameters

INDEX	ITEM	36V SCOOTER MODEL
WEIGHT	MAX LOAD	150kg
RIDING	FOR AGE	16-50 year
	FOR HEIGHT	120-200cm
SCOOTER	MAX SPEED	35km/h
	MILEAGE	12-50km(depends on battery version)
	WATERPROOF	ip54
BATTERY	RATED VOLTAGE	36v 18650 lithium battery
	REATED CAPACITY	5.2A/6.6A/7.8A/9.6A/Others
MOTOR	RATED POWER	400W
CHARGER	INPUT VOLTAGE	110v-240v(50-60hz)
	CHARGING TIME	4-6 hours
BLUETOOTH&APP	BLUETOOTH	yes
	APP	yes(iso&android)
SHOCK ABSORPTION	FRONT	yes
	BACK	yes
CRUISE CONTROL SYSTEM		yes
TYRE	SOLID TYRE	8 inch
USB PLUG	INPUT	100-240vac 50/60hz
	OUT PUT	0.5a

2.1function show

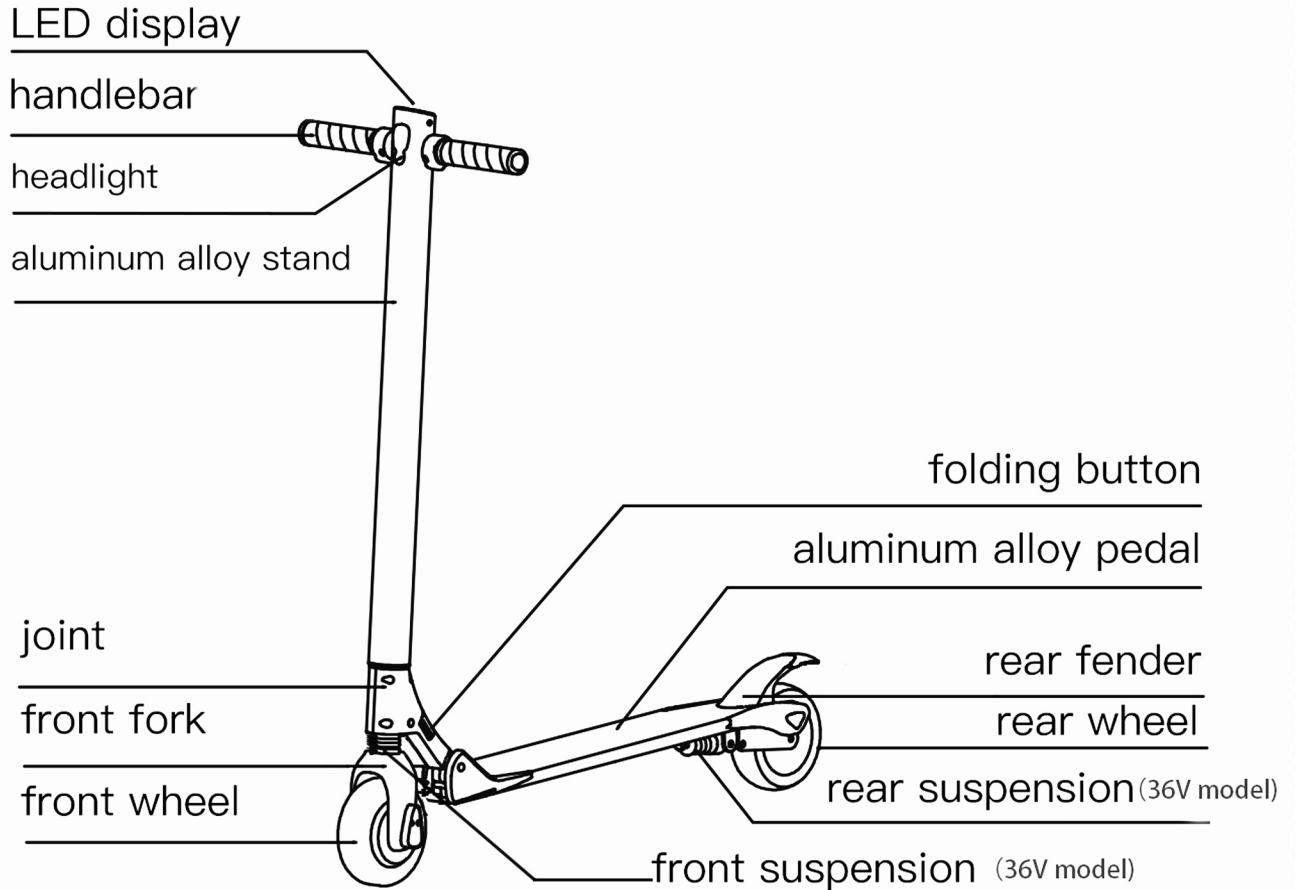

How to start and control the scooter?

1. Press the " power" for 5 seconds for on/off
2. Single click the "power" for speed gear control
3. Double click the "power" for the front light on/off

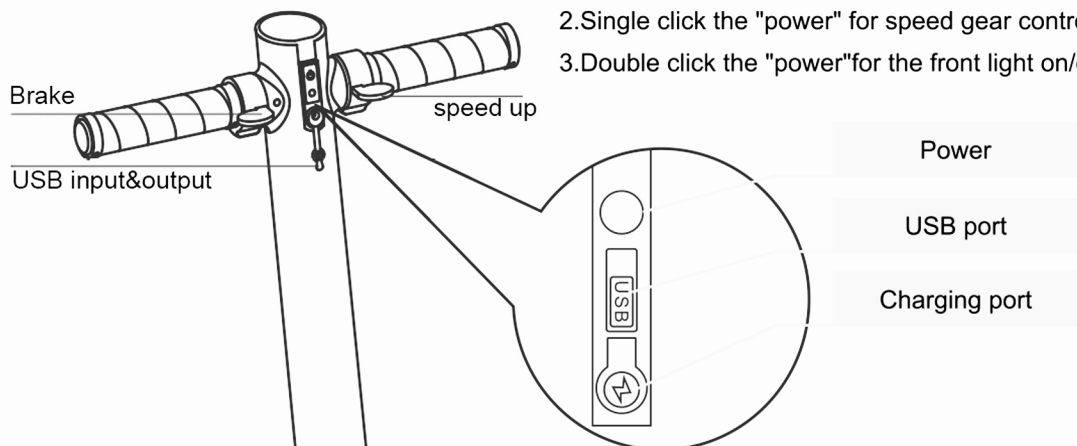

2.2 Smart riding APP (NOT available for 24V scooter model)

(The language of APP is in English if your system is English)



Android edition



ios edition

3. Install the app, open the app, click the green button to search the scooter, connect the “ DM-XXXXXXXXXX”

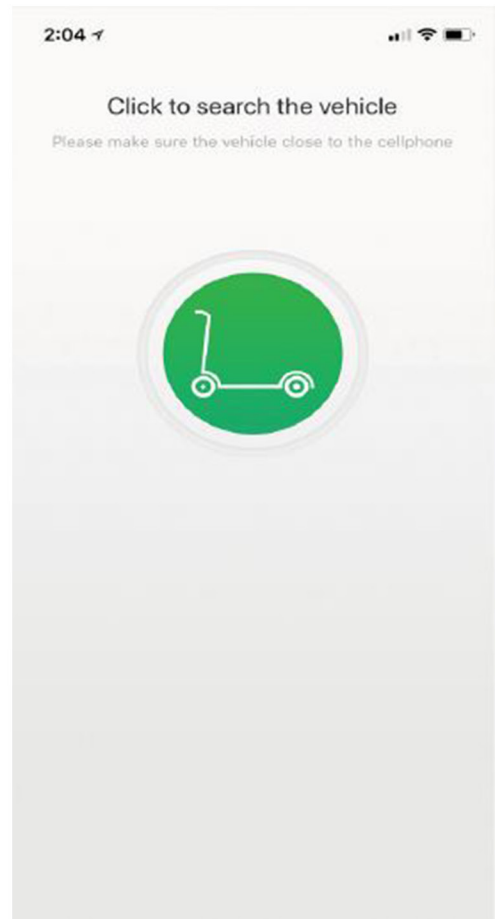

4. APP usage interface one:

①. battery volume, speed, gear and others

②. headlight on/off, shift gear, lock/unlock /Detect

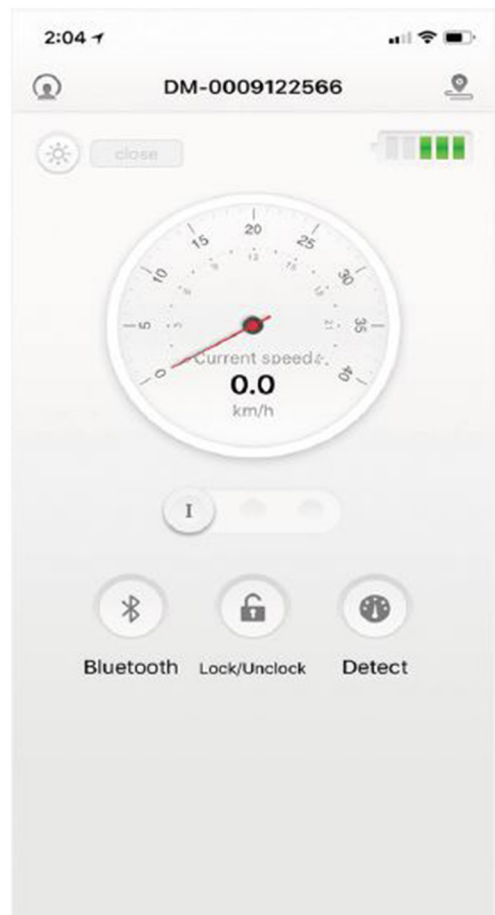

interface 2: fault detect

interface 3: vehicle information

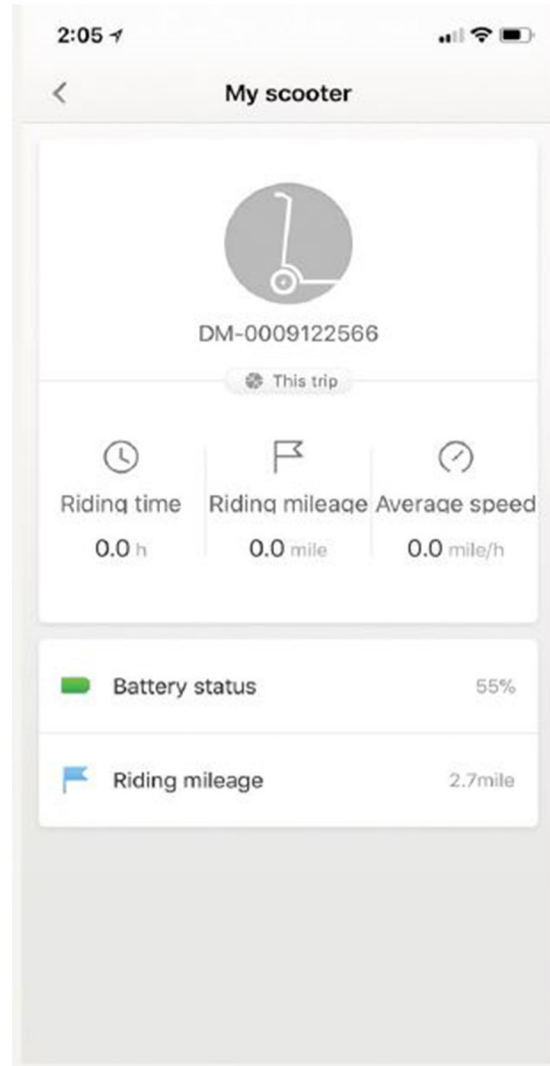
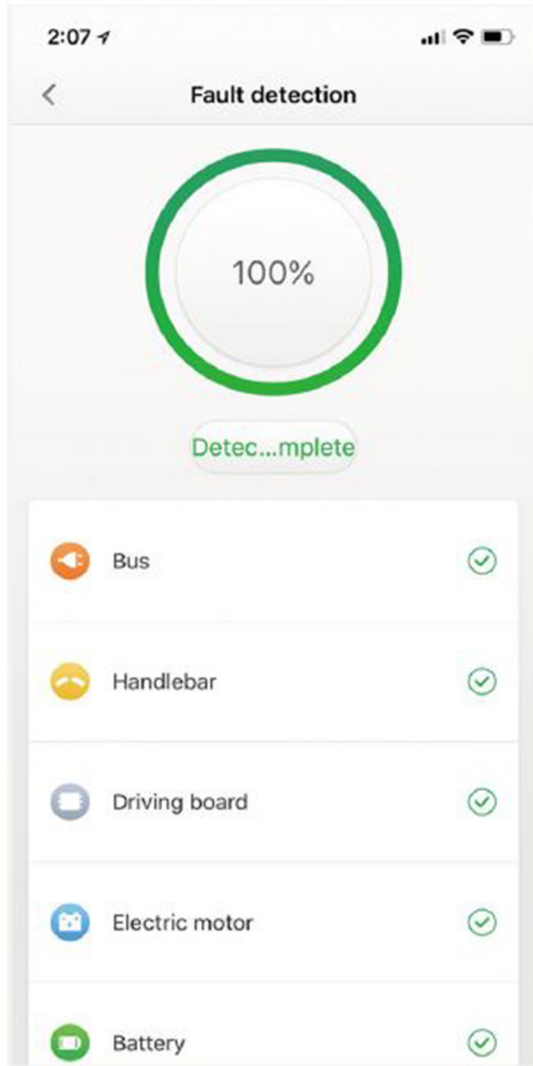

2.3 Experience

Please choose open ground to learn and practise it before you ride in on road.
After you master it, Please comply with local traffic laws to ride in on road.
Important! !Safety First!! If do not comply with local traffic laws
and do not ride it properly, it will cause personal injury or traffic accident!!!

Folding & Unfolding notes:



Unfolding
Press the button by hand



folding
Strengthen outwards the column and
press the button by other hand same time

2.4 Charging

1. When you charge it the red light is on, when the battery is full, the green light is on, remove the charger and cover the plug.

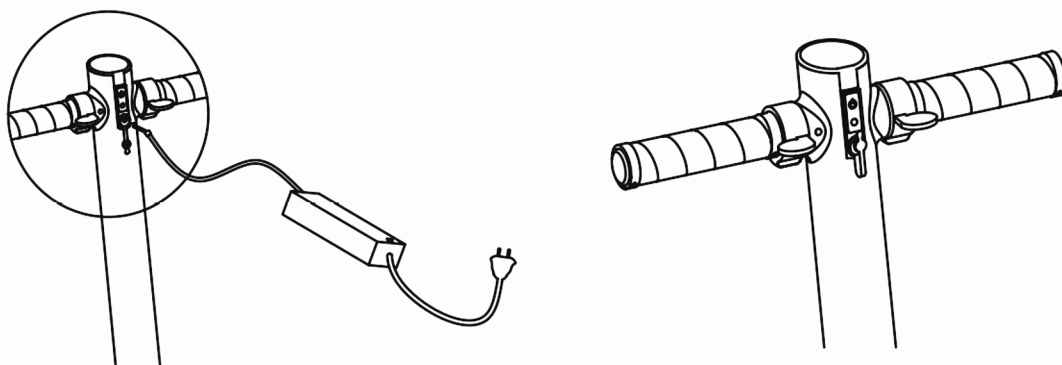

2. Charging time

It is according to the rules of charger, air temperature -10°C - 50°C , charging time about 4-6 hours

3. The charger has over-current protection function, and big current will surely damage the device, the current must be less than 2A, long-time big current will reduce the life of battery.

2.5 Cruise (NOT available for 24V scooter model)

1. Firstly open the APP to open the Cruise mode.
2. Secondly ride it on the speed gear 3 on MAX speed steadily for 5-10s, the cruise function will be opened automatically, pressing speed up or brake will exit the cruise mode.
3. The cruise will only be opened on the gear 3 MAX speed.

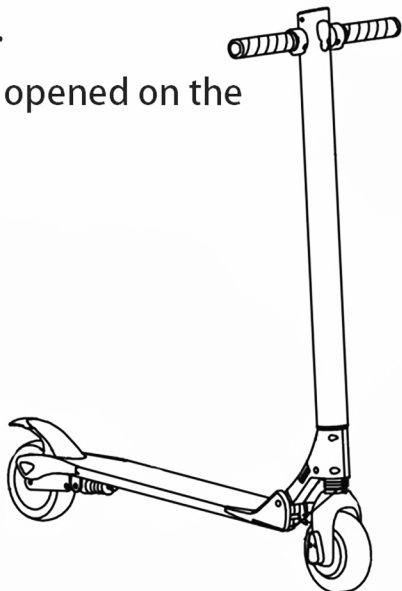

3.1 Daily notes

1. Please use it with some protections to make the riding more safer
2. Please use dry cloth to clean, DO NOT use wet cloth to wash or clean it
3. Before riding down the slope, please slower the speed to make it safer
4. Do not ride it in heavy rain , snow , puddles or other bad weathers.
5. Please use the original charger, DO NOT use other chargers from the market
6. Do not modify or disassemble the scooter yourself without professional guidance
7. Do not use it in certain places where are not suitable for riding electric scooter
8. Please ride it abide by your local law
9. Do not ride it in stairs
10. User who under 14 years old or 65 years old should be accompanied when riding
11. The pregnan woman, alcoholics, psychosis, person with heart disease or the people who have restricted capacity for action are prohibited from riding it.
12. It is beyond our responsibility if you do not use the electric scooter product according to the user manual.

3.2 Charging notes

1. Please cover the usb plug after battery charging
2. Pleaase charge it in the places where the kids can not reach to
3. DO NOT use other chargers from the market
4. DO NOT disassemble the charger yourself if the charger get defective
5. Please charge it in the dry and ventilate house
6. Do not charge it in night when you fall asleep
7. If you find strange smell or the scooter is too hot when charing it, please stop charging and contact with the dealer.

3.3 Battery notes

1. Let the scooter be away from fire or bad environment
2. DO NOT remove or revise the marks on the battery case
3. DO NOT try to remove or repair the battery
4. Please charge the scooter every 20-30 days to protect the battery



3.4 LCD Notes

LCD display description



Charging description

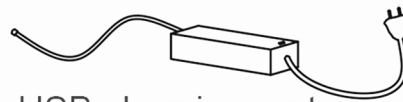

1. Open the waterproof cap , plug in the USB charging port
2. It is charging as the red light shows on the adapter
3. It is full charging as the green light shows on the adapter
4. Do not charge it while sleeping in night.

Brake explanation

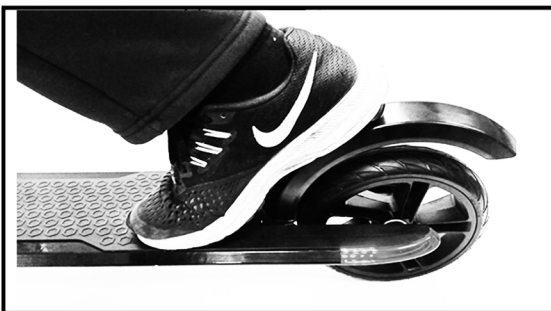

Put your feet on the rear fender will make it Physical deceleration for soft brake

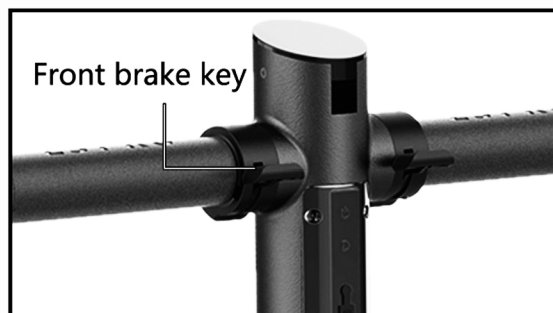

Then press the front brake key to stop .

Notes: If press brake key suddenly , it will be stopped quickly, which maybe a dangerous as riding. In some urgent cases, press the brake key without hesitation to aviod accident.

D Warranty policy

Please read it carefully before your usage

The warranty does not cover certain situations, including but not limited to these:

1. Expired warranty
2. Not use the product according to the user manual
3. Improperly usage, disposition or damaged cause by accident
4. Discrepancy between warranty card, proof of purchase and product
5. Product that has been disassembled or repaired by anyone who is not authorized by us
6. Damage caused by overload limits
7. Using the charger from other companies instead of original one
8. Damaged caused by smoke, medicine, chemical, water and other liquid
9. Electronic parts get defectived caused by humidity, rain, water or others
10. Get damaged caused by situations beyond human control, like flood, fire, strike, earthquake, be stolen and so on
11. Not satisfied with the color, appearance, size and so on

*** We reserve the rights of final interpretation of the products ***



after-sale card

Name: _____

Phone number: _____

Order number: _____

Problem: _____

Note: _____

NOTES:

We reserve the rights of amendments of texts and specification about the product, please adhere to the original products in case of any mistake (please in kind prevail)

product certificate

Product name: Smart Electric Scooter

Trade mark:

Model: Smart Electric Scooter

Product code:

Production date:

High-End Smart Scooter

– This manual is the universal edition for series scooters, some details may be different, please adhere to the original products in case of any mistakes (please in kind prevail), We reserve the rights of final explanation.

SPOKEY

WWW.SPOKEY.EU

SPOKEY sp. z o.o.

al. Różdzieńskiego 188C 40-203 Katowice, Polska
tel: +48 32 317 20 00, www.spokey.pl / www.spokey.eu
e-mail: biuro@spokey.pl / office@spokey.eu

DISTRIBUTOR:

Spokey s.r.o., Sadová 618, 738 01 Frýdek - Místek, Česká republika, www.spokey.cz
Kanlux s.r.o., M. R. Štefánika 379/19, 911 01 Trenčín, Slovensko, www.spokey.eu